

SLIMFIT

RENAULT T High Sleeper Cab



Instrucciones de Montaje

Mounting Instructions

Instructions de Montage

Montageanweisungen

Istruzioni di Montaggio

ES

EN

FR

GE

IT

Gracias por su adquisición y por confiar en nuestra gama de productos. **SLIMFIT** es un equipo de aire acondicionado diseñado y fabricado por **Dirna Bergstrom** para ser utilizado en un vehículo a motor parado durante los períodos de descanso a la sombra y/o por la noche.

SLIMFIT está diseñado con la más avanzada tecnología para lograr un eficaz rendimiento, una reducción en el gasto de combustible y en las emisiones de CO₂ a la atmósfera. Son estas características lo que lo hace único en el mercado del aire acondicionado para vehículos.



Lea atentamente este documento antes de instalar el producto. Conserve este documento para futuras consultas. La documentación original ha sido escrita en español, por lo que el resto de idiomas son traducciones.

Tiene a su disposición todos los manuales del producto en sus versiones digital (PDF) en <https://www.dirna.com/>

Cualquier operación de venta o de garantía está sometida a nuestras condiciones generales de venta en su versión más actualizada, publicada en nuestra página web <https://www.dirna.com/>

Explicación de símbolos



- **Advertencia:** Aviso de seguridad que informa sobre una situación, que de no evitarse, puede provocar lesiones graves o la muerte.



- **Peligro:** Riesgo de corte. Señala una situación que podría provocar un corte.



- **Peligro:** Riesgo de electrocución. Señala una situación que podría provocar una electrocución.



- **Aviso:** Aviso de seguridad que informa sobre una situación, que de no evitarse, puede provocar daños al equipo o a otros materiales.



- **Información:** Información adicional sobre la instalación o el manejo del producto.



- **Frágil:** Indica una situación en la que se debe operar con cuidado para no causar daños al equipo y a otros materiales.



Explicación de responsabilidades

- **Dirna Bergstrom** declina toda responsabilidad ante los daños ocasionados en los siguientes casos:

- Daños en el producto debido a influencias mecánicas y sobretensiones.
 - Modificaciones realizadas en el equipo sin el consentimiento expreso del fabricante.
 - Utilización el equipo para fines no descritos en este documento.
 - Una inadecuada manipulación o instalación del equipo.
- Queda prohibida la manipulación de los circuitos de gas refrigerante sin autorización expresa del fabricante.



Advertencias durante el montaje

- La instalación, reparación y mantenimiento de este equipo de aire acondicionado solo puede ser realizada por aquel personal técnico que posea una formación suficiente en aire acondicionado para vehículos, posibles peligros y normas aplicables.
- Leer detenidamente las instrucciones de montaje antes de iniciar la instalación del equipo. Durante la instalación, seguir al pie de la letra las instrucciones indicadas.
- Desconectar la llave de contacto antes de iniciar la instalación del equipo.
- Desconectar la batería del vehículo antes de iniciar la instalación del equipo.
- Instale **SLIMFIT** de forma segura para evitar caídas.
- Utilizar las herramientas adecuadas para cada operación.
- Durante la instalación, asegurar la conexión de los componentes eléctricos, verificando su encaje correcto.
- Si en la instalación del equipo los cableados atraviesan paredes con bordes afilados, utilice conductos o guías para evitar que los cables se dañen.
- Si durante la instalación el equipo se inclina, o la cabina se abate con el equipo instalado sobre ella, deberá esperarse un mínimo de 60 minutos, desde que el equipo quede horizontal, antes de ponerlo en marcha.
- Equipo precargado con gas refrigerante r-134a.



- **Aviso importante:** Tenga la precaución al conectar el equipo de no invertir las polaridades. Si esto sucediera, la placa de mandos no se encenderá y el equipo no se pondrá en funcionamiento.



Herramientas necesarias para el montaje

- Juego de llaves Torx
- Juego de llaves Allen
- Llave fija 10, 13, 14
- Tijeras
- Flexómetro



Uso adecuado del producto

- **SLIMFIT** es un equipo de aire acondicionado de techo apropiado para ser utilizado únicamente en camiones. No es adecuada su instalación y funcionamiento en maquinaria agrícola ni de construcción sujeta a intensas vibraciones.
- El uso no conforme al previsto anula la garantía del equipo y excluye de responsabilidad al fabricante.
- Si no está seguro de cómo utilizar **SLIMFIT**, revise el manual de usuario del producto.
- Si la temperatura en la cabina de su vehículo es muy elevada para el descanso, enfríe primero la cabina con el aire acondicionado de su vehículo durante algunos minutos y después ponga en marcha **SLIMFIT** para mantener la temperatura de confort.



Documentación relacionada

- Guía rápida: 1003115344
- Manual de usuario: 1003112451
- Listado de recambios: 1003112055
- Diagnóstico de averías: 1003112452

Dirna Bergstrom declara que el equipo **SLIMFIT** cumple con los requerimientos de las siguientes Directivas CE y que se han aplicado las normas y especificaciones técnicas armonizadas enumeradas a continuación:

- Directiva CE 2014/53/EU
- Directiva CE 2011/65/EU
- Directiva CE 2014/30/EU

 Las modificaciones a realizar en el spoiler deben ser autorizadas por el cliente. Por lo que dirna Bergstrom se exime de toda responsabilidad por la modificación del spoiler.

1 Desmontar consola original, tirando del extremo de las luces para acceder a los tornillos de fijación.
En el caso de llevar leds (*) desmontar tirando de ellos.



2 Desmontar escotilla quitando tornillos de fijación de la misma (en escotilla eléctrica desconectar clema (*) de la misma).

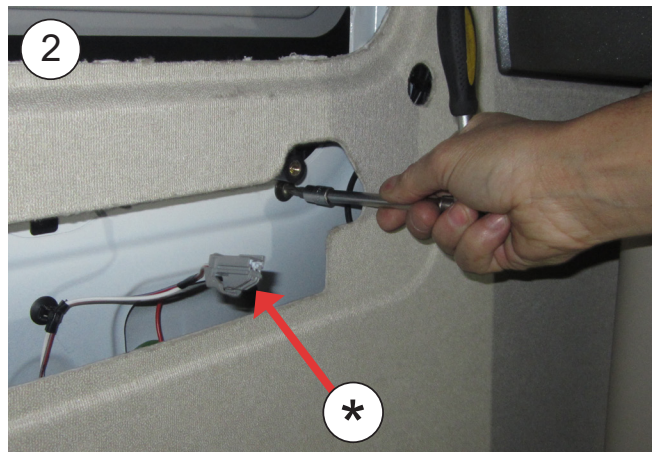

3 Limpiar contorno escotilla y pegar junta EPDM 30x25, por el exterior del resalte del contorno del hueco de la escotilla.



4 **COMO CORTAR LA JUNTA EPDM PARA EVITAR FILTRACIÓN DE AGUA EN LA CABINA**

A- Pegar la junta, manteniendo 100 mm de papel protector por cada lado.

B- Quitar los dos piezas de papel.

C- Pegue presionado ambos finales.

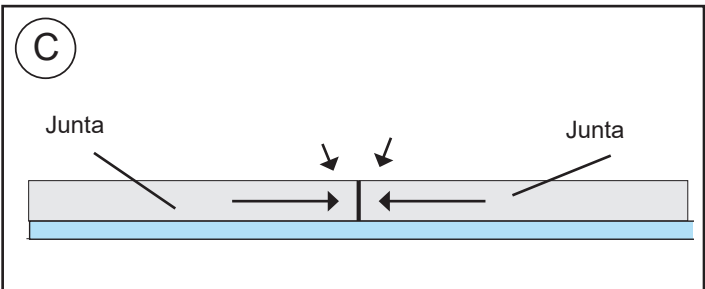
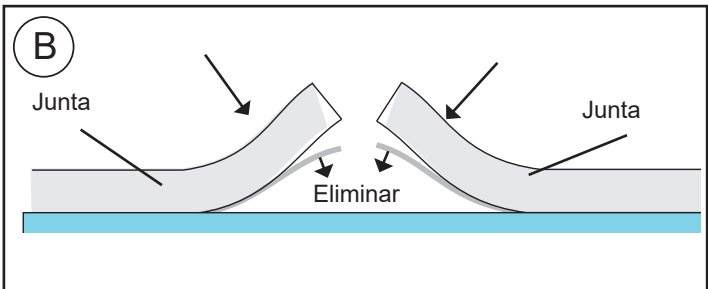
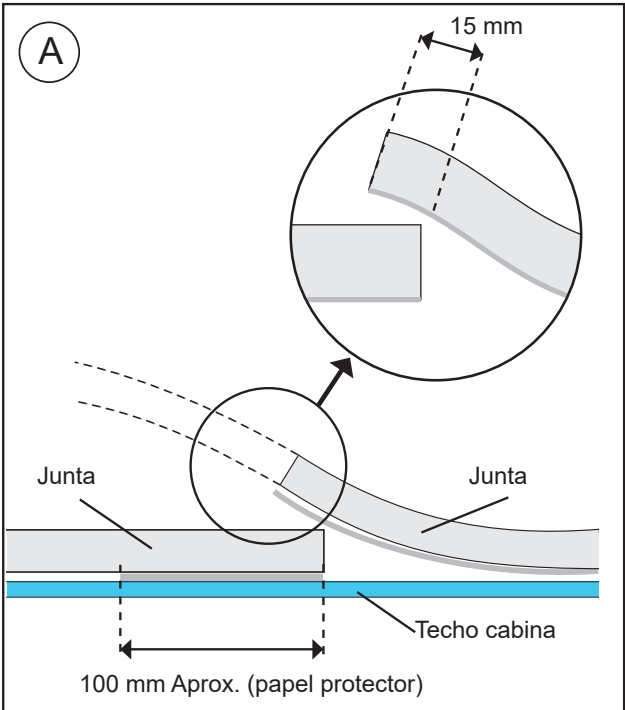

5 Posicionar equipo sobre hueco escotilla, introduciendo las guías en taladros de la cabina.

Atención: Si el equipo queda pegando en spoiler, marcar y efectuar corte en éste para librarlo (siempre bajo autorización del cliente).

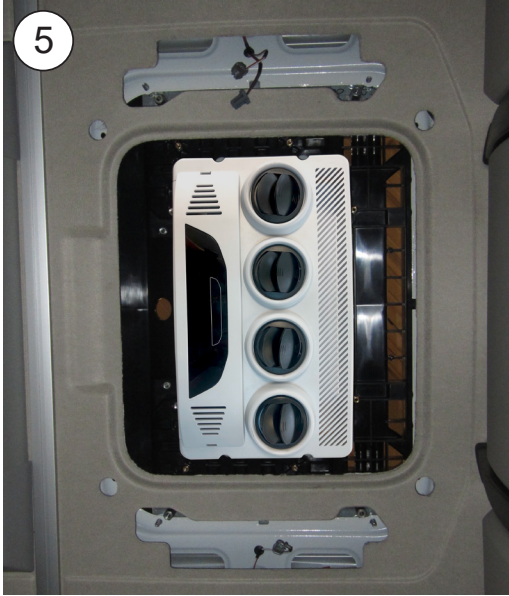
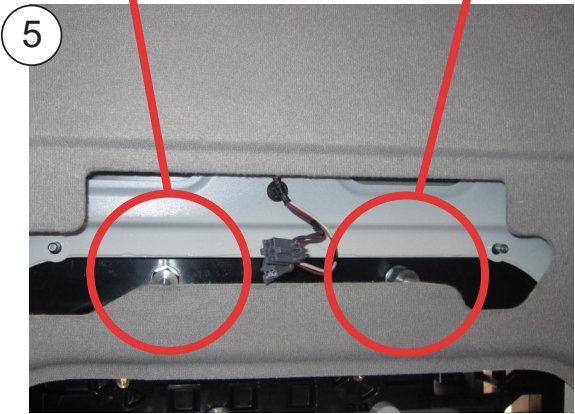
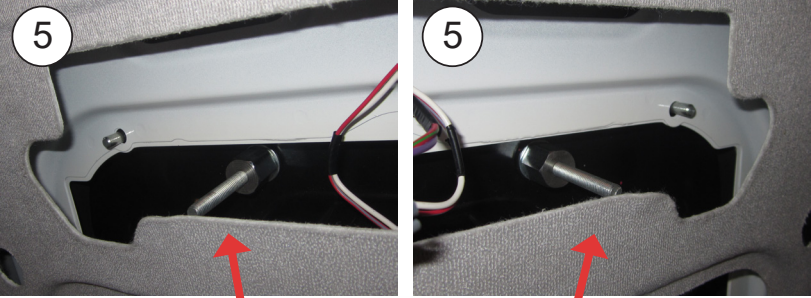

6 Introducir soportes en espárragos M8, por debajo del tapizado.

Atención: es muy importante quitar las grapas de sujeción del cableado de escotilla, para que los soportes no aplasten los cables.

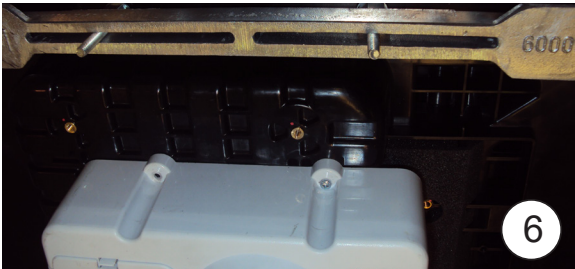

7

Montar hexágonos M6 en soportes respetando posición indicada y apretando con par de apriete de 5 ± 10 % Nm.

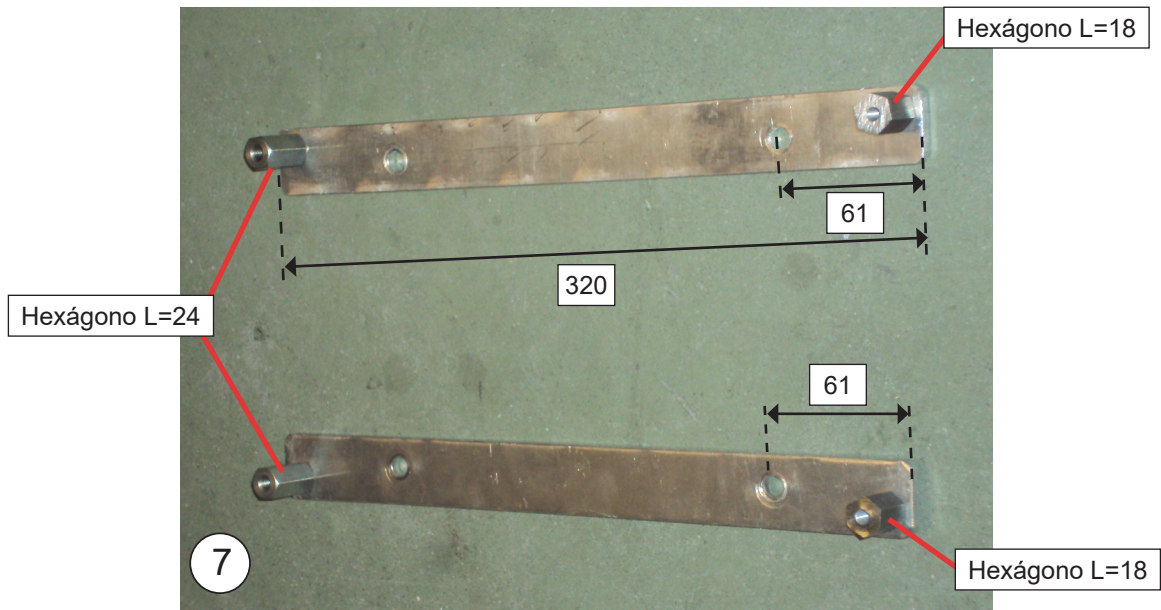
**8**

Introducir soportes con hexágonos, en insertos M8, sobre los soportes de fijación. Los hexágonos deben quedar: en el exterior de los espárragos y quedando los de L=24 en la parte trasera de la cabina y los de 18 en la parte delantera.

Vista lado izquierdo cabina

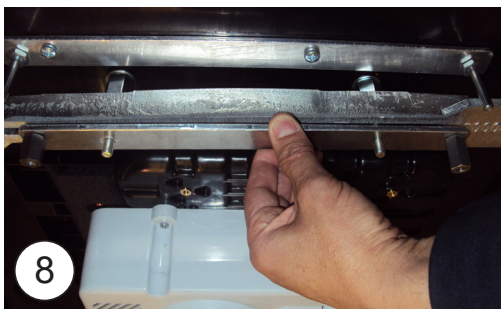

Vista lado derecho cabina

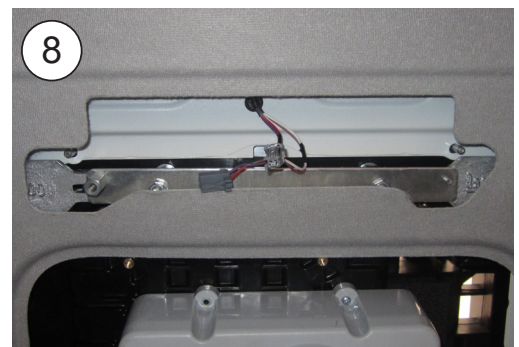
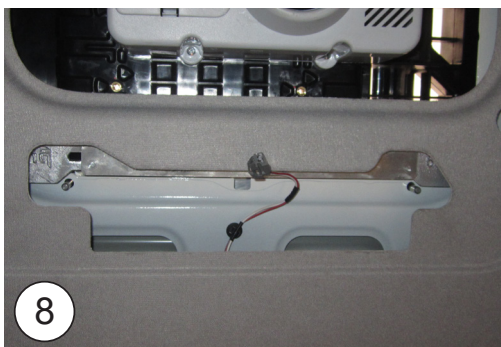
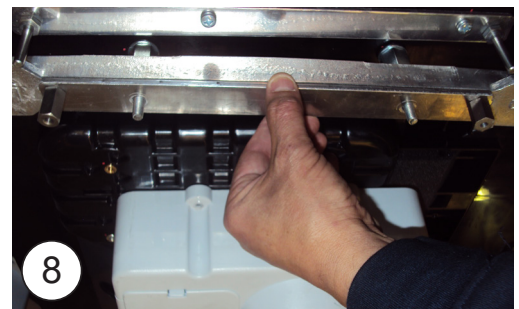

9 Introducir una arandela plana Ø 8 y una tuerca M8 autoblocante en cada espárrago.

Vista lado izquierdo cabina



Vista lado derecho cabina



10

Verificar que los soportes hacen correctamente apoyo tanto en parte delantera como trasera y que no hay cables que se puedan aplastar. Apretar tuercas M8 hasta que los soportes hagan tope con los hexágonos de la base.

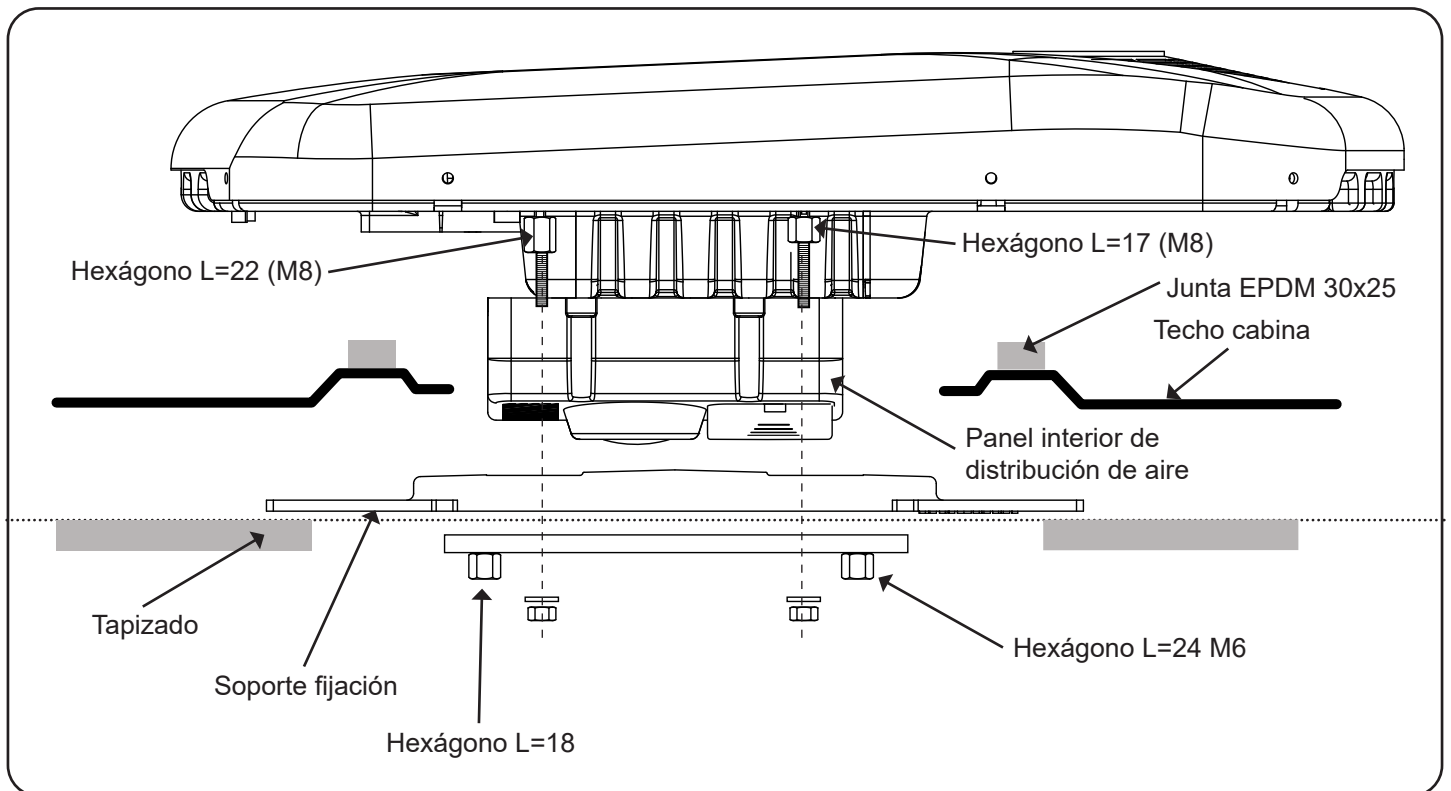
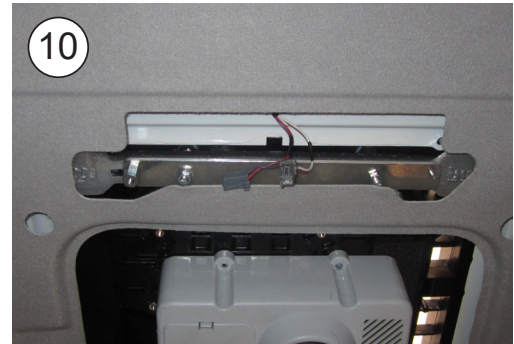
10**11**

Posicionar consola sobre el panel interior de distribución de aire y fijar con (4) tornillo 6/100x10 cabeza phillips y con (4) arandelas planas Ø 6 ala ancha roscando en hexágonos.

12

Conectar luces originales e introducirlas en la consola presionando sobre ellas.



CONEXIÓN CABLEADO DE ALIMENTACIÓN



Atención: Seguir las pautas de instalación eléctrica según las indicaciones del fabricante.

13

Conexión de cableado de alimentación en caja de conexión delantera por el interior del vehículo.

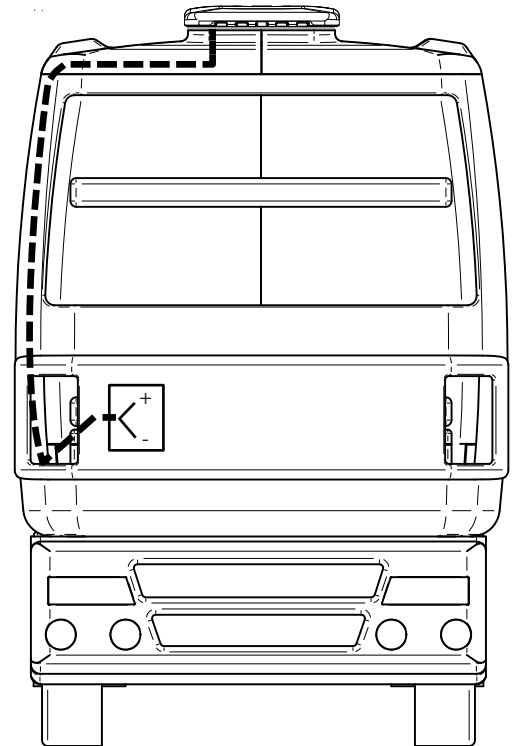

14

Desmontar la tapa de conexiones (*).

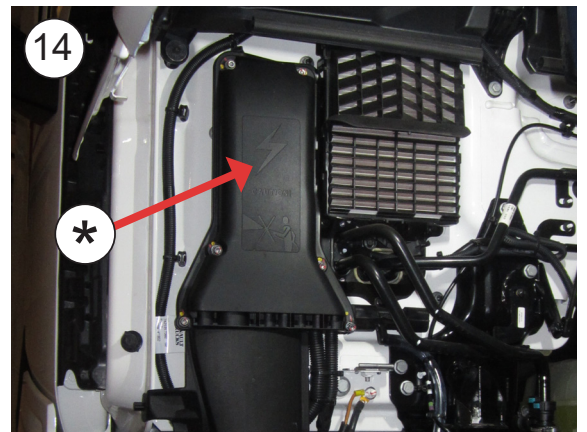

14

Conectar cableado a tomas originales de (+) y (-) pasándolo con cableados originales. Fijar fusible con brida de plástico a cableado original.

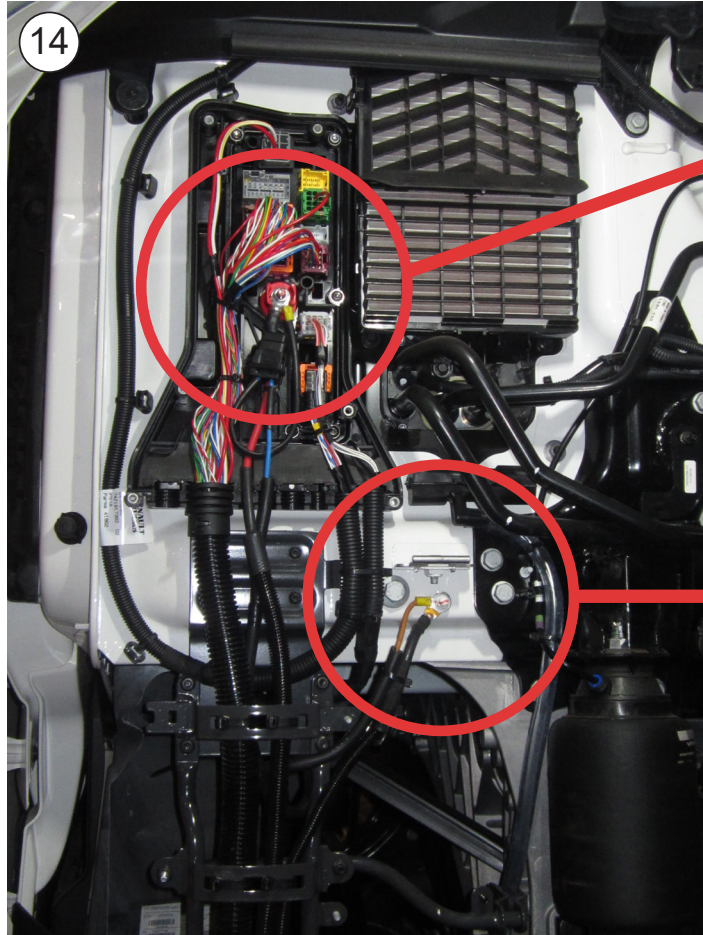
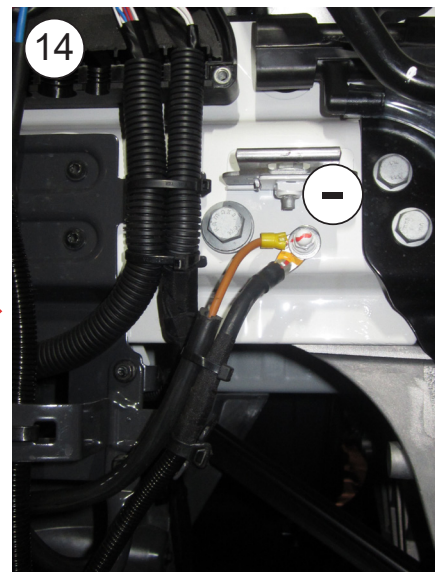
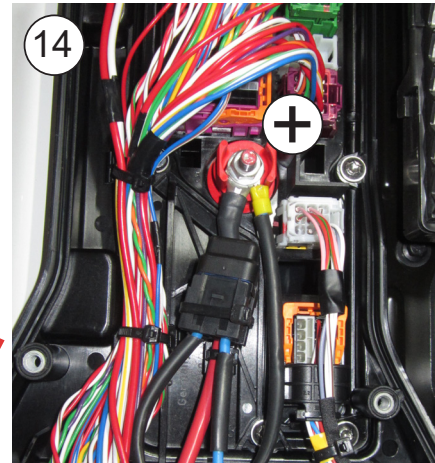

Atención: Antes de poner el equipo en funcionamiento hay que esperar al menos una hora después de dejar la cabina en posición de marcha.

Esquema eléctrico

⚠ ¡AVISO IMPORTANTE!

Precaución de no invertir las polaridades al conectar la alimentación en el equipo el display no se enciende y el equipo no funciona.

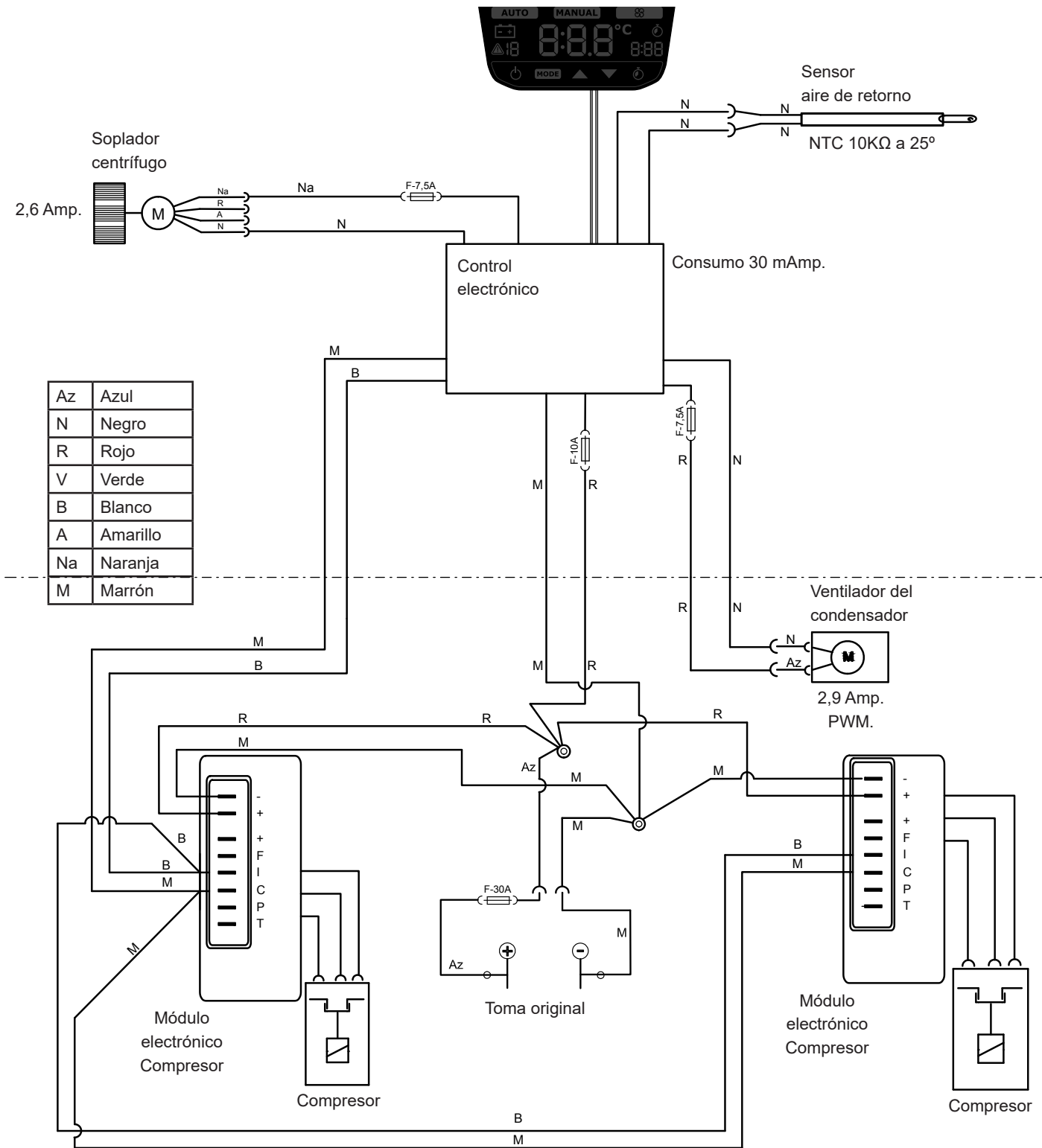

Thank you for placing your trust in our range of products. **SLIMFIT** is an air conditioning unit designed and manufactured by **Dirna Bergstrom** to run off a stationary vehicle's engine during rest periods in the shade and/or at night.

SLIMFIT is designed with cutting-edge technology to achieve high performance, reduced fuel consumption, and a lower level of CO₂ emissions. These are the features that make it unique on the vehicle air conditioning market.



Read this document carefully before installing the product. Keep this document for future reference. The original documentation was written in Spanish, all other languages are translations.

All product manuals are available in their digital versions (PDF) at <https://www.dirna.com/>

All sales and warranty transactions are subject to our general conditions of sale in their latest version, published on our website <https://www.dirna.com/>

Explanation of symbols



- **Warning:** A safety warning indicating a situation which, if not avoided, could result in death or serious injury.



- **Danger:** Cutting risk. Indicates a situation that could lead to cutting.



- **Danger:** Risk of electrocution. Indicates a situation that could lead to electrocution.



- **Caution:** Safety warning informing about a situation, which if not avoided, could result in damage to the unit or other materials.



- **Information:** Additional information on the installation or handling of the product.



- **Fragile:** Indicates a situation in which care must be taken to avoid damage to the unit and other materials.



Explanation of liability

- **Dirna Bergstrom** accepts no responsibility for damage caused in the following cases:

- Damage to the product due to mechanical influences and surges.
- Modifications made to the unit without the manufacturer's express consent.
- Use of the unit for purposes not described in this document.
- Improper handling or installation of the unit.

- It is forbidden to tamper with the refrigerant gas circuits without the manufacturer's express authorisation.



Warnings during assembly

- The installation, repair and maintenance of this air conditioning unit may only be carried out by technical staff with sufficient training in vehicle air conditioning, possible dangers and applicable standards.

- Read the installation instructions carefully before starting to install the unit. During installation, follow the instructions carefully.

- Switch off the ignition key before starting to install the unit.

- Disconnect the vehicle's battery before starting to install the unit.

- Install **SLIMFIT** securely to prevent it from falling.

- Use the appropriate tools for each operation.

- During installation, ensure the connection of the electrical components, checking that they are fitted correctly.

- If during installation of the unit the cables pass through walls with sharp edges, use conduits or guides to prevent damage to the cables.

- If during installation the unit is tilted, or the cab is tilted with the unit installed on top, you must wait at least 60 minutes after placing the unit in horizontal position before it is started.

- Unit pre-charged with r-134a refrigerant gas.



- **Important:** When connecting the unit make sure the polarities are not reversed. If this happens, the control board will not switch on and the unit will not operate.

**Tools required for assembly**

- Torx wrenches set.
- Allen wrenches set.
- Open-jawed spanner 10, 13, 14.
- Scissors.
- Flexo-meter.

**Proper use of the product**

- **SLIMFIT** is a roof-mounted air conditioning unit suitable only for use in trucks. It is not suitable for installation and operation in agricultural or construction machinery subject to intense vibrations.
- Non-intended use will void the unit's warranty and exempts the manufacturer from any responsibility.
- If you are not sure how to use **SLIMFIT**, read the product's user manual.
- If the temperature in your vehicle's cab is too high for rest, first cool the cab with your vehicle's air conditioning for a few minutes and then run **SLIMFIT** to maintain the comfort temperature.

**Associated documentation**

- Quick guide: 1003115344
- User manual: 1003112451
- List of spare parts: 1003112055
- Troubleshooting: 1003112452

Dirna Bergstrom declares that the **SLIMFIT** unit complies with the requirements of the following EC Directives and that the harmonised standards and technical specifications listed below have been applied:

- EC Directive 2014/53/EU
- EC Directive 2011/65/EU
- EC Directive 2014/30/EU

 Any changes made to the spoiler must be authorised by the customer. In consequence, Dirna Bergstrom shall be released from any liability deriving from modification of the spoiler.

1 Take down the original console, pulling on the end of the lights to access the fastening screws.
If LEDs are fitted (*), pull on them to remove.



2 Take down the hatch by removing the fastening screws (disconnect wire clamp (*) in electrical hatch).

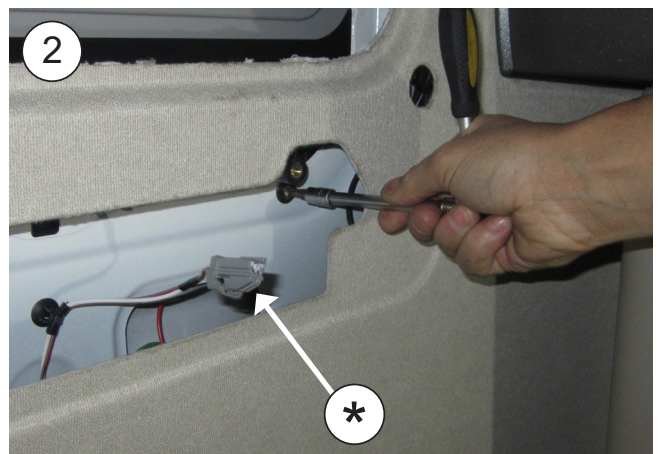

3 Clean the hatch surround and attach 30x25 EPDM seal on the outside of the ridge of the hatch gap.



4 **HOW TO CUT EPDM GASKET TO AVOID WATER FILTRATION INTO THE CABIN**

A- Glue gasket, keeping 100 mm of protection paper at each side.

B- Remove the two pieces of paper.

C- Glue by pressing both ends.

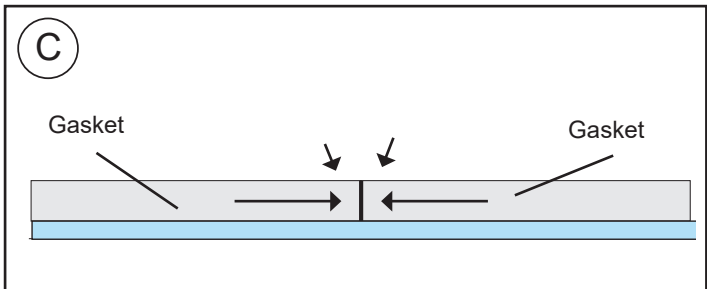
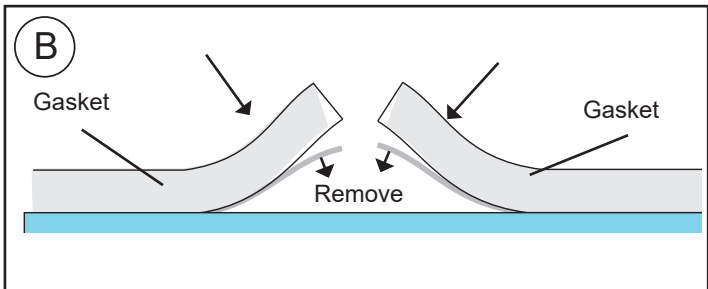
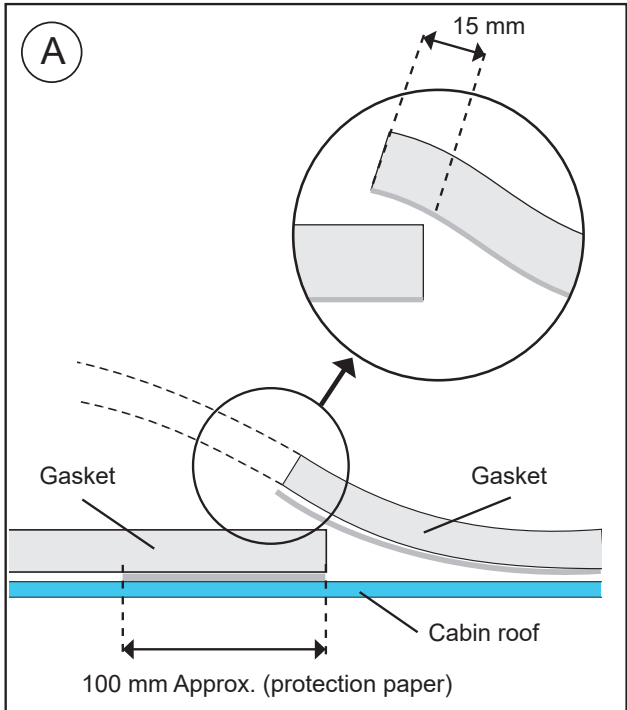

5 Position the unit on the hatch gap, introducing the guides in the boreholes (always with authorisation from the client) of the cabin.

Caution: If the unit is stuck in the spoiler, release it by marking and making a cut.

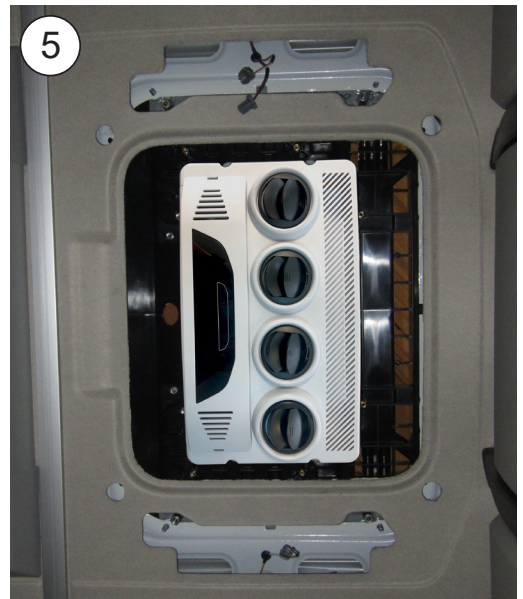
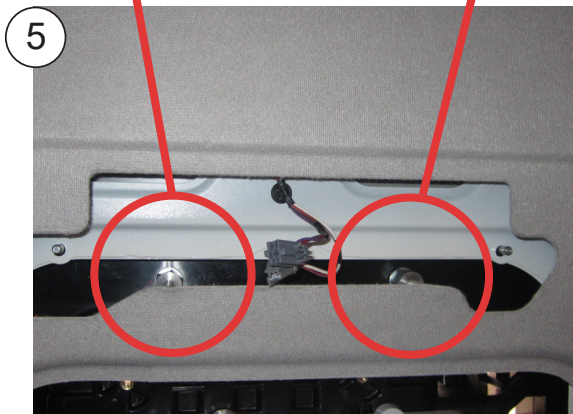
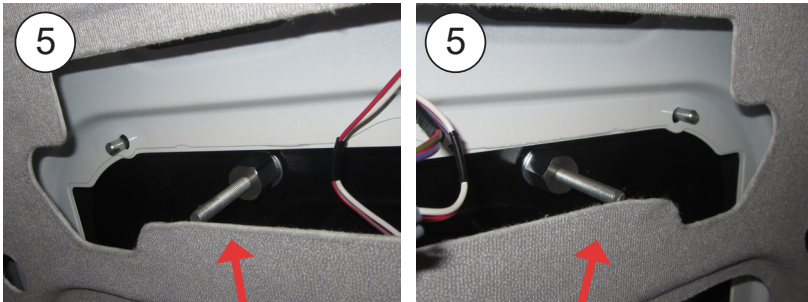

6 Introduce the mounts on M8 studs underneath the upholstery.

Caution: It is very important to remove the hatch wiring clamps to ensure the wiring is not crushed by the mounts.



7 Mount M6 hexagons on the mounts, respecting the indicated position and tightening torque $5 \pm 10 \% \text{ Nm}$.

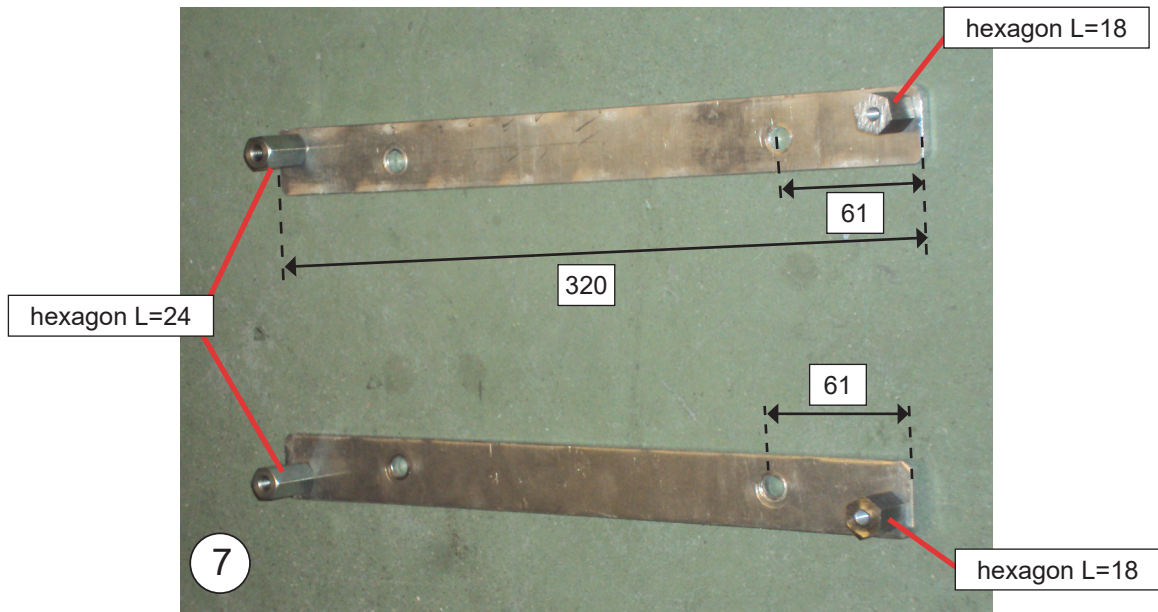

8 Introduce the mounts with hexagons in M8 inserts on the fastening mounts. The hexagons must be: outside the studs, with those of the L=24 remaining at the back of the cabin and those of the L=18 at the front.

Cabin left side view

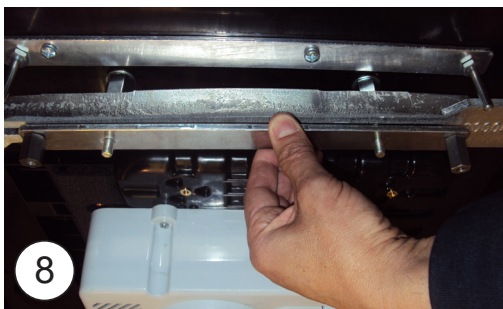

Cabin right side view

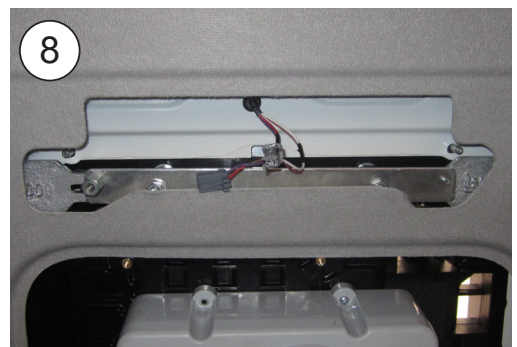
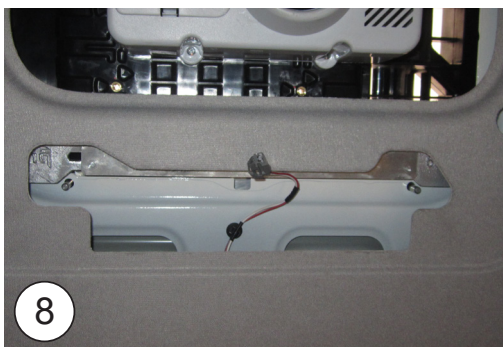
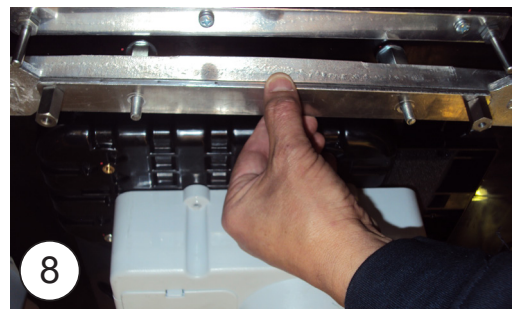

9 Introduce an Ø8 flat washer and a self-locking M8 nut on each stud.

Cabin left side view



Cabin right side view



10

Check that the mounts are properly supported in the front and back and that there is no wiring which can be crushed. Tighten the M8 nuts until the mounts come up against the base hexagons.

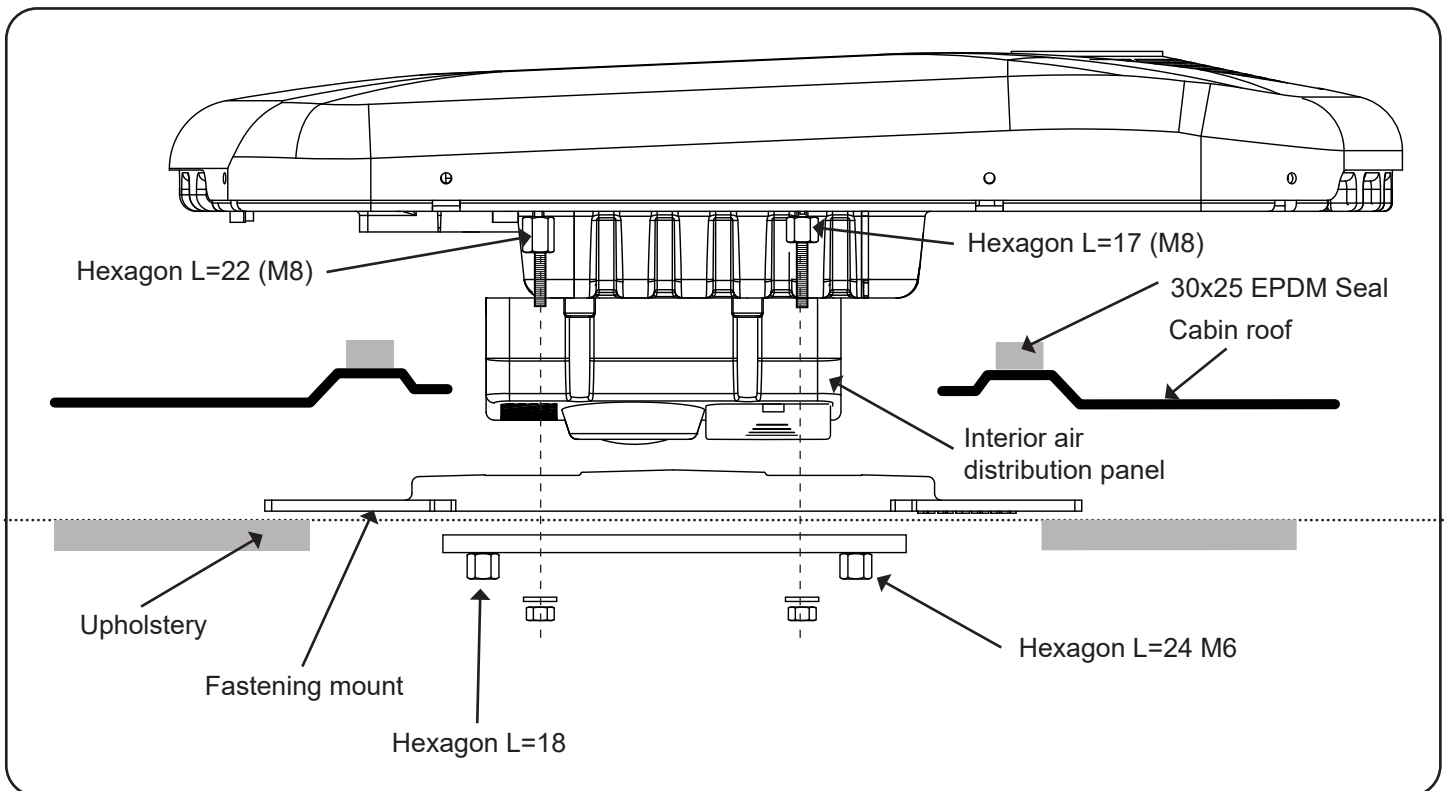
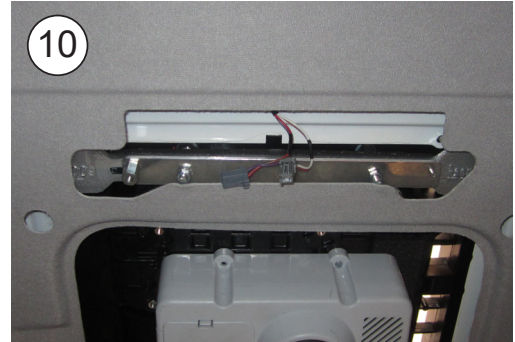

11

Position the console on the interior air distribution panel and secure with (4) 6/100x10 Phillips head screws and (4) Ø6 wide-rimmed flat washers on hexagons.

12 Connect the original lights and introduce them in the console by pressing on them.



POWER SUPPLY CONNECTION

 **Caution:** Follow the electrical installation guidelines according to the manufacturer's instructions.

13 Power supply connection in the front connection box inside the vehicle.

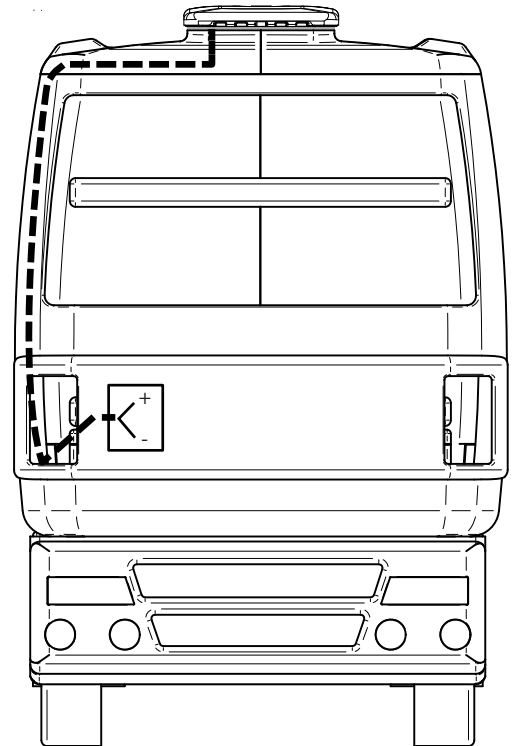

14 Remove the connection unit's cover (*)

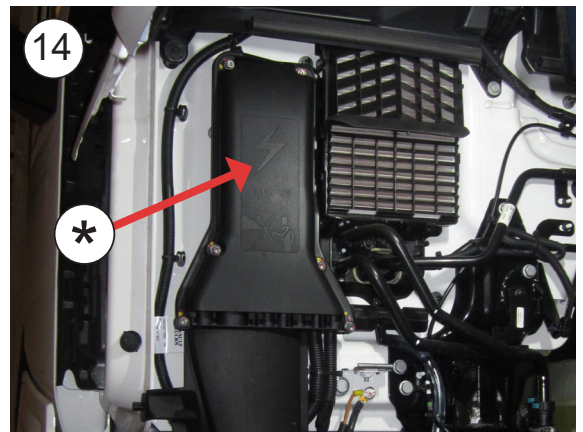

14

Connect the wires to the original (+) and (-) connection points, passing them with the original wiring. Secure the fuse to the original wiring using plastic flanges.

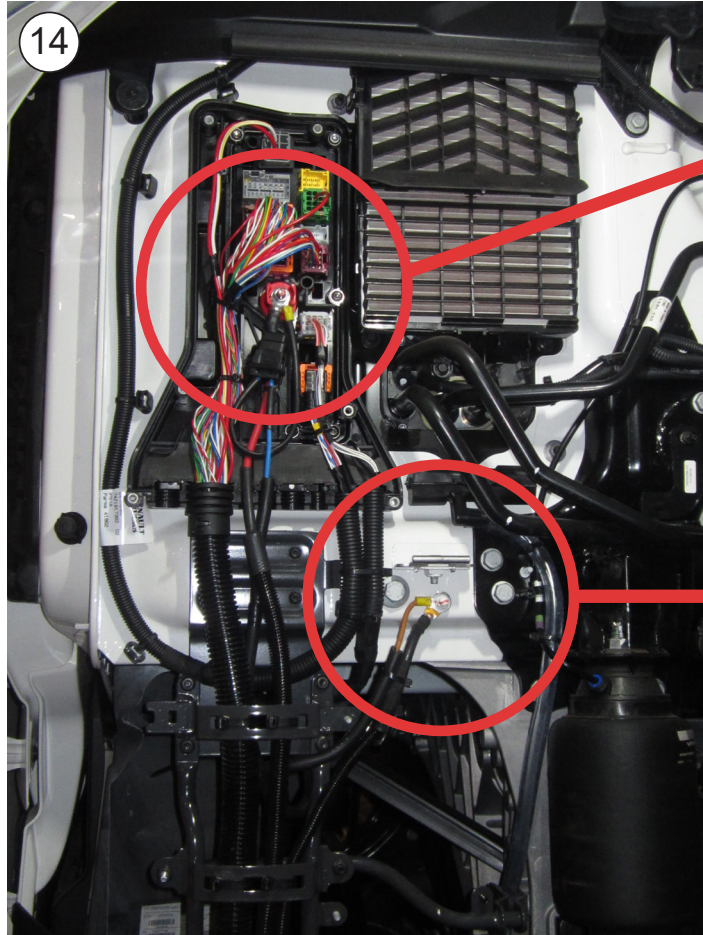
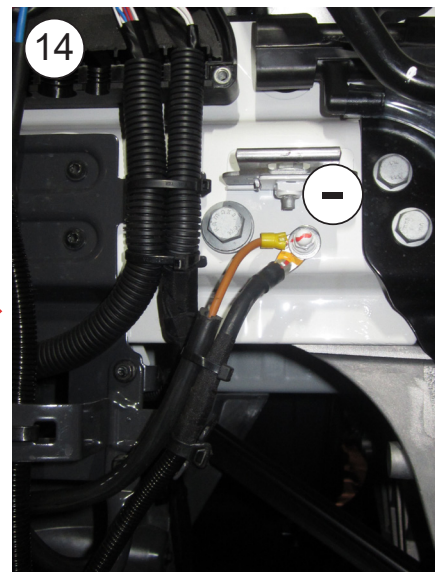
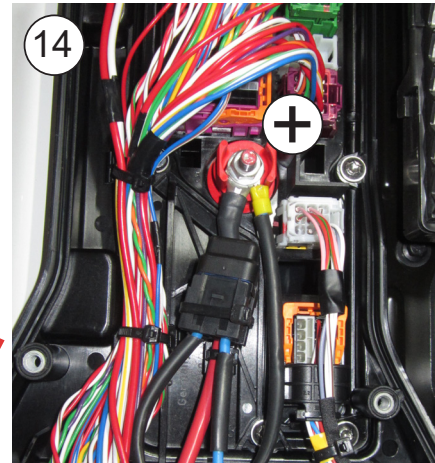

Caution: The unit must not be started up until at least one hour after leaving the cabin in operating position.

Wiring diagram

⚠ IMPORTANT NOTE!

Take care not to invert polarities when connecting the unit to the power supply; the display does not come on and the unit does not work.

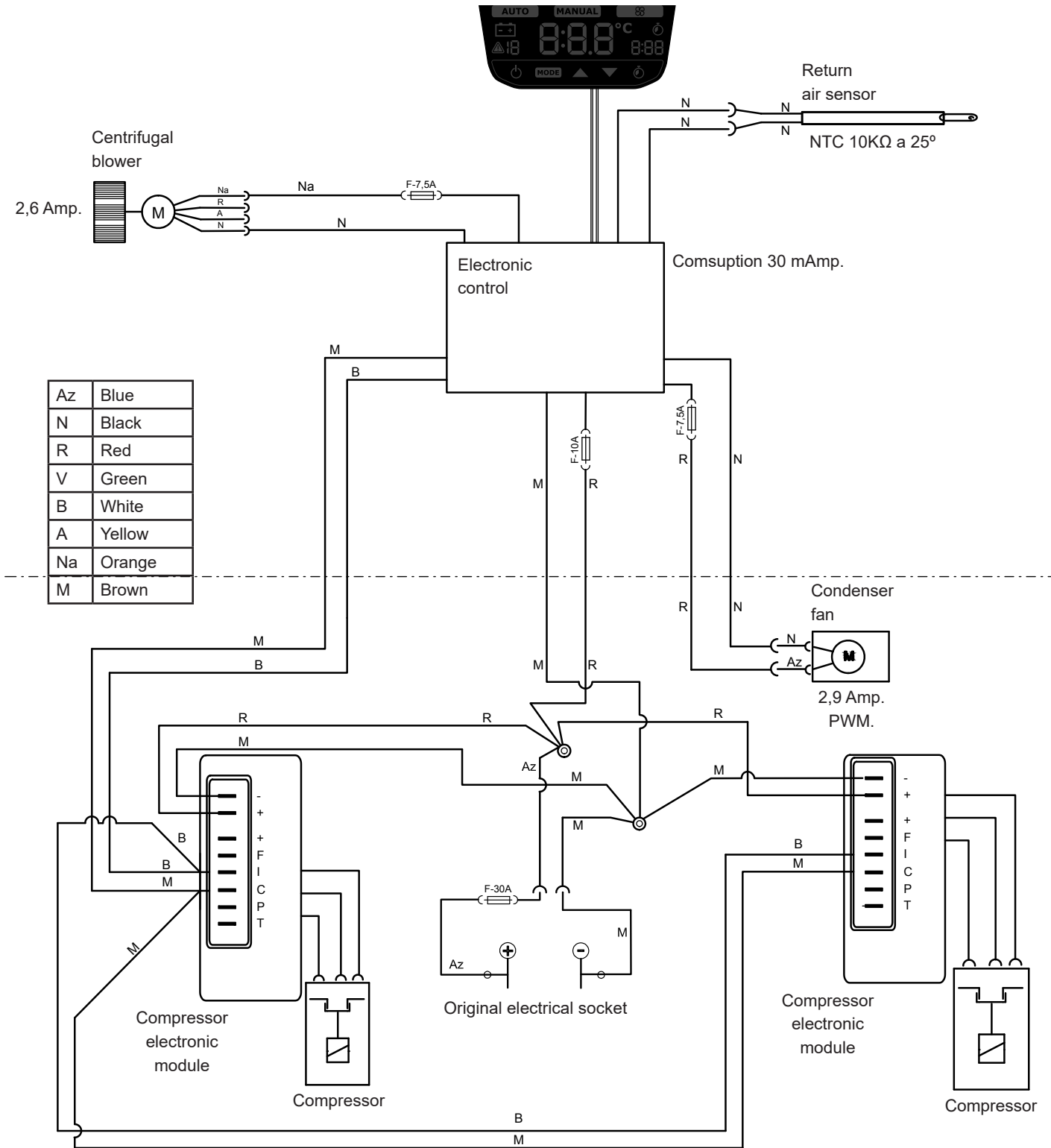

Nous vous remercions de votre achat et de la confiance témoignée à notre gamme de produits. **SLIMFIT** est une unité de climatisation conçue et fabriquée par **Dirna Bergstrom** pour une utilisation dans un véhicule avec le moteur à l'arrêt pendant les périodes de repos à l'ombre et/ou la nuit.

SLIMFIT est conçue avec la technologie la plus avancée pour obtenir des performances efficaces, une consommation réduite de carburant et diminuer les émissions de CO₂ dans l'atmosphère. Grâce à ces particularités, elle est unique sur le marché de la climatisation pour véhicules.



Veillez lire attentivement ce document avant d'installer le produit. Conservez ce document pour toute référence ultérieure.

La documentation d'origine a été rédigée en espagnol, les autres langues sont donc des traductions.

Vous avez à votre disposition tous les manuels des produits dans leurs versions numériques (PDF) sur <https://www.dirna.com/>

Toute opération de vente ou de garantie est soumise à nos conditions générales de vente dans leur version la plus à jour, publiée sur notre site Web <https://www.dirna.com/>

Explication des symboles



- **Mise en garde** : Avis de sécurité informant d'une situation qui, si elle n'est pas évitée, pourrait conduire à des blessures graves ou la mort.



- **Danger** : Risque de coupure. Signale une situation qui pourrait conduire à une coupure.



- **Danger** : Risque d'électrocution. Signale une situation qui pourrait conduire à une électrocution.



- **Avertissement** : Avis de sécurité informant d'une situation qui, si elle n'est pas évitée, pourrait entraîner des dommages matériels (équipement ou autre).



- **Information** : Information complémentaire sur l'installation ou la manipulation du produit.



- **Fragile** : Indique une situation dans laquelle il faut procéder avec précaution afin de ne pas endommager l'équipement ou d'autre matériel.



Explication des responsabilités

- **Dirna Bergstrom** décline toute responsabilité en termes de dommages causés dans les cas suivants :

- Dommages au produit dus à des influences mécaniques et à des surtensions.
 - Modifications apportées à l'équipement sans le consentement exprès du fabricant.
 - Utilisation de l'équipement à des fins non décrites dans ce document.
 - Manipulation ou installation inappropriée de l'équipement.
- La manipulation des circuits de gaz réfrigérant sans autorisation expresse du fabricant est interdite.



Mises en garde au cours du montage

- L'installation, la réparation et l'entretien de cet équipement de climatisation ne peuvent être réalisés que par un personnel technique suffisamment formé sur la climatisation des véhicules, les dangers éventuels et les normes applicables.
- Lire attentivement les consignes de montage avant de commencer l'installation de l'équipement. Pendant l'installation, suivre au pied de la lettre les consignes indiquées.
- Débrancher la clé de contact avant de commencer l'installation de l'équipement.
- Débrancher la batterie du véhicule avant de commencer l'installation de l'équipement.
- Installez **SLIMFIT** en toute sécurité afin d'éviter les chutes.
- Utiliser les outils appropriés à chaque opération.
- Pendant l'installation, s'assurer du raccordement des composants électriques en vérifiant leur bon ajustement.
- Si lors de l'installation de l'équipement, les câbles traversent des murs à arêtes vives, utilisez des conduits ou des dispositifs de guidage, afin d'éviter l'endommagement des câbles.
- Si pendant son installation, l'équipement s'incline ou la cabine se rabat avec l'équipement installé dessus, attendez au moins 60 minutes, à compter du moment où l'équipement est à l'horizontale, avant de le mettre en marche.
- Équipement préchargé en gaz réfrigérant r-134a.



- **Avertissement important** : Faites attention lors du raccordement de l'équipement à ne pas inverser les polarités. Si cela se produit, la carte de commande ne s'allumera pas et l'équipement ne se mettra pas en marche.



Outils requis pour le montage

- Jeu de clés Torx.
- Jeu de clés Allen.
- Clé fixe 10, 13, 14.
- Ciseaux.
- Mètre.



Utilisation appropriée du produit

- **SLIMFIT** est une unité de climatisation de toit destinée à être utilisée dans les camions uniquement. Il n'est pas apte pour être installé ou fonctionner sur des machines agricoles ou de construction soumises à des vibrations intenses.
- L'utilisation non conforme à l'usage prévu annule la garantie de l'équipement et exclut la responsabilité du fabricant.
- Si vous n'êtes pas sûr de comment utiliser **SLIMFIT**, consultez le mode d'emploi du produit.
- Si la température dans la cabine de votre véhicule est trop élevée pour le repos, refroidissez d'abord la cabine avec la climatisation de votre véhicule pendant quelques minutes, puis mettez le **SLIMFIT** en marche afin de maintenir une température confortable.



Documentation connexe

- Guide rapide : 1003115344
- Mode d'emploi : 1003112451
- Liste de pièces de rechange : 1003112055
- Diagnostic de pannes : 1003112452

Dirna Bergstrom déclare que l'équipement **SLIMFIT** satisfait aux exigences des Directives CE suivantes, et que les normes et spécifications techniques harmonisées énumérées ci-dessous ont été appliquées :

- Directive CE 2014/53/UE
- Directive CE 2011/65/UE
- Directive CE 2014/30/UE



Les modifications à réaliser sur le spoiler doivent être autorisées par le client. Dirna Bergstrom ne sera en aucun cas responsable des modifications effectuées sur le spoiler.

1

Démonter la console d'origine et tirer sur l'extrémité des lumières pour accéder aux vis de fixation.

Si des leds sont installés (*), il faudra les démonter en les tirant.



2

Démonter ensuite l'écouille en retirant la vis de fixation de cette dernière (dans une écouille électrique, déconnecter la borne (*)).

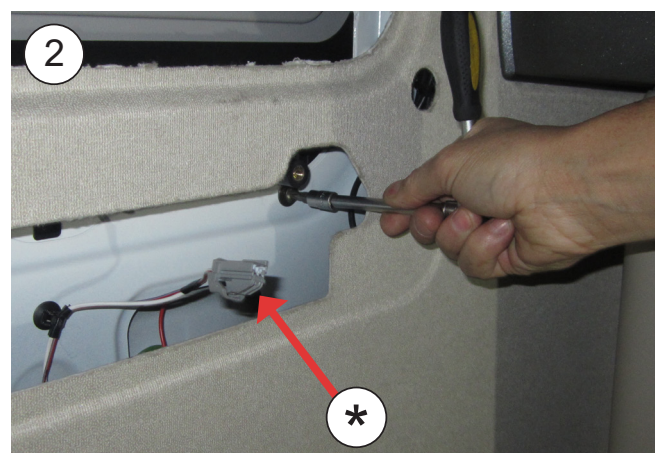

3

Nettoyer le contour de l'écouille et coller le joint EPDM 30x25 à l'extérieur du bossage du contour du creux de l'écouille.

**4**

COMMENT COUPER LE JOINT EPDM POUR EVITER LES FILTRATIONS DANS LA CABINE

A- Coller le joint en maintenant une protection en papier de 100 mm de chaque côté.

B- Retirer les deux morceaux de papier.

C- Coller en faisant pression sur les deux extrémités.

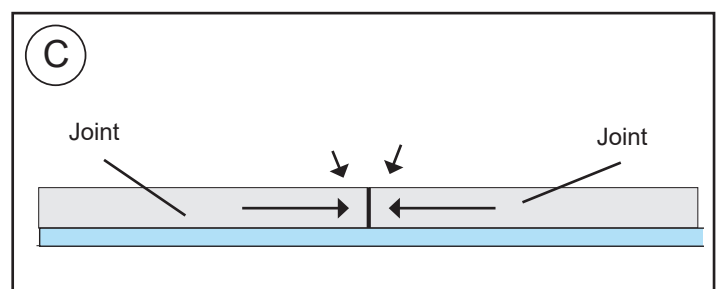
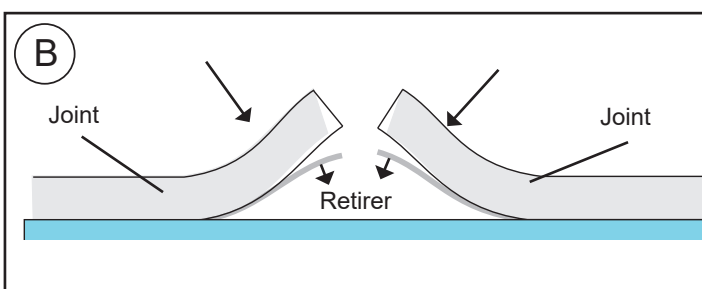
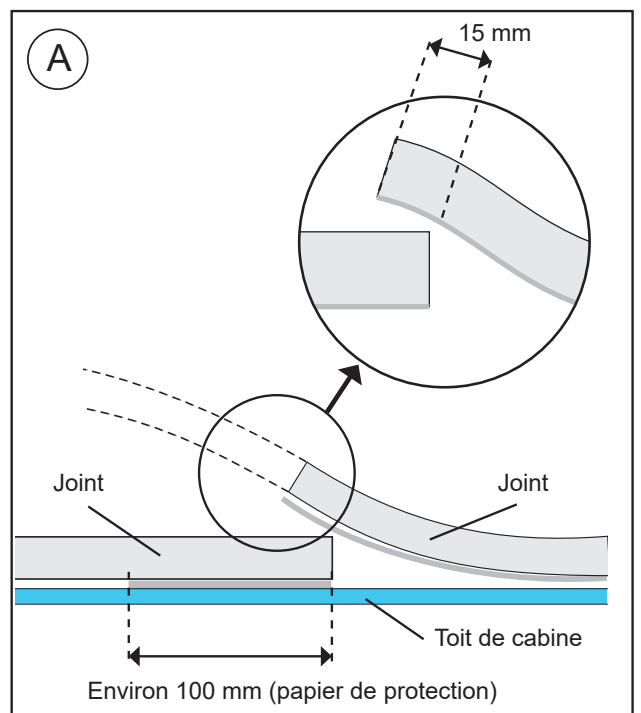

5

Placer l'équipement sur le creux de l'écouille en introduisant les guides dans les trous de la cabine (toujours avec l'autorisation du client).

Attention : si l'équipement reste collé au spoiler, marquer et effectuer une coupure sur celui-ci pour le libérer.

5

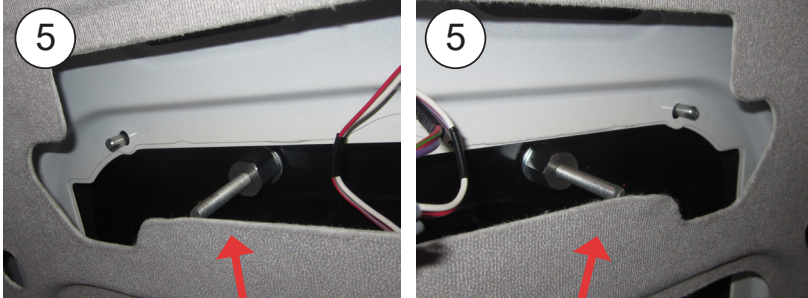

5

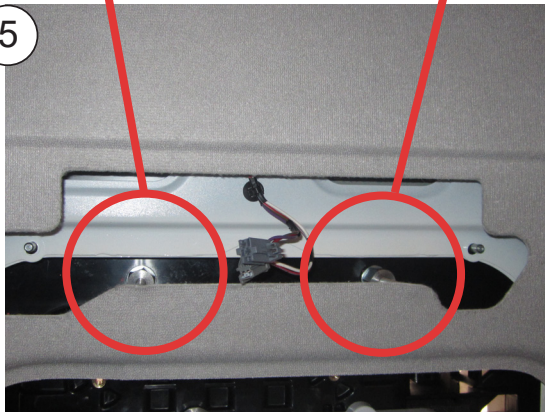

5

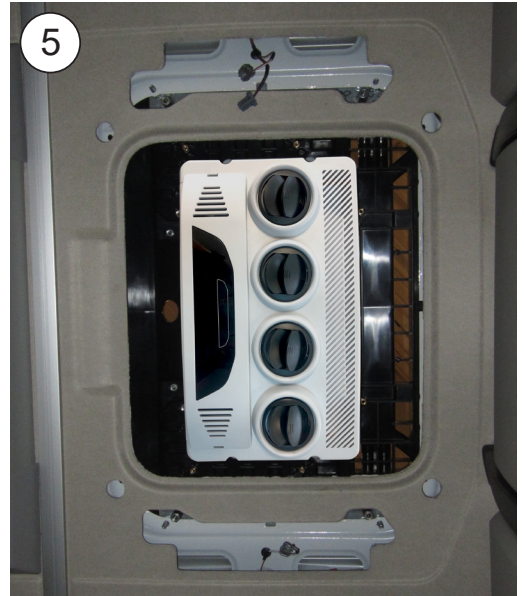

6

Introduire des supports dans les goujons M8 sous la tapisserie.

Attention : il est très important de retirer les agrafes de fixation du câblage de l'écouille pour que les supports n'écrasent pas les câbles.

6

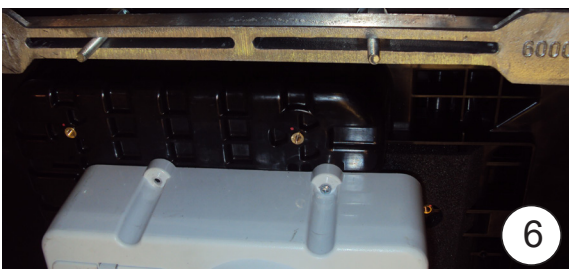

6



7

Monter les hexagones M6 sur les supports en respectant la position indiquée et en serrant avec un couple de serrage $5 \pm 10 \%$ Nm.

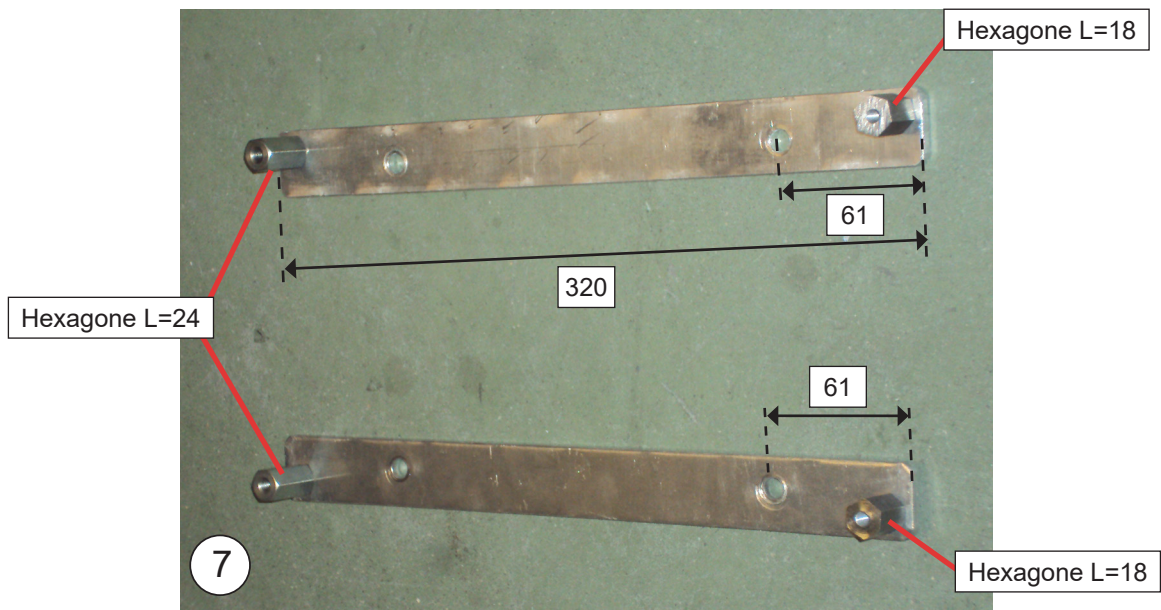
**8**

Introduire les supports avec des hexagones dans les inserts M8 sur les supports de fixation. Les hexagones doivent rester à l'extérieur des goujons, ceux de L=24 sur la partie arrière de la cabine et ceux de 18 sur la partie avant.

Vue côté gauche cabine

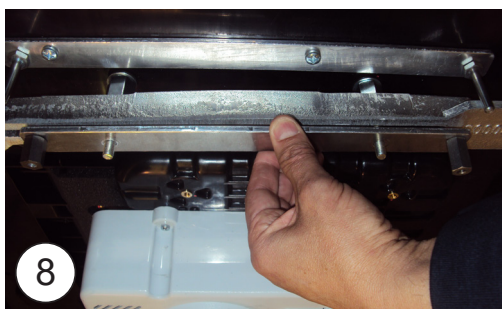

Vue côté droit cabine

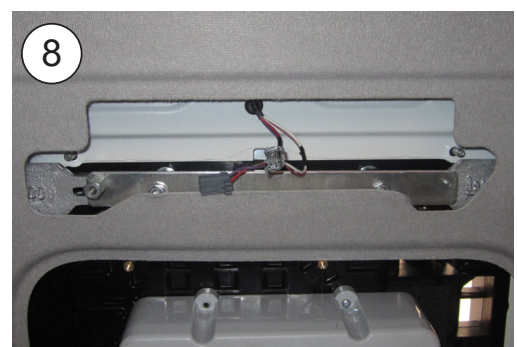
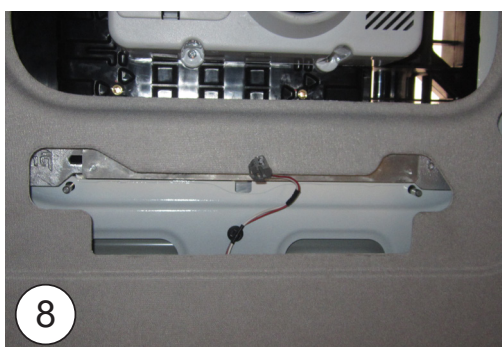
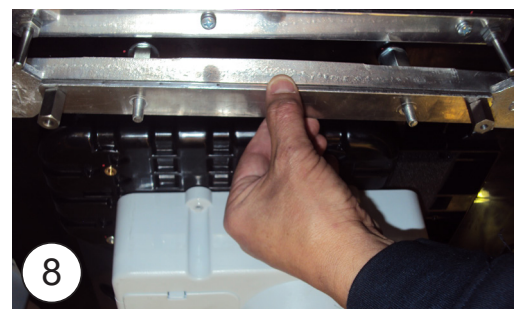

9 Introduire une rondelle plate Ø 8 et un écrou M8 autobloquant dans chaque goujon.

Vue côté gauche cabine



Vue côté droit cabine

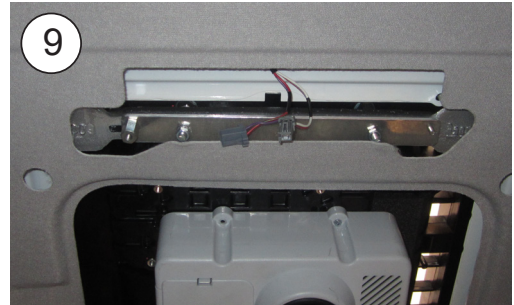

10

Vérifier que les supports fournissent un appui optimal sur la partie avant et arrière et qu'il n'y ait pas de câbles risquant d'être aplatis. Serrer les écrous M8 jusqu'à ce que les supports atteignent les hexagones de la base.

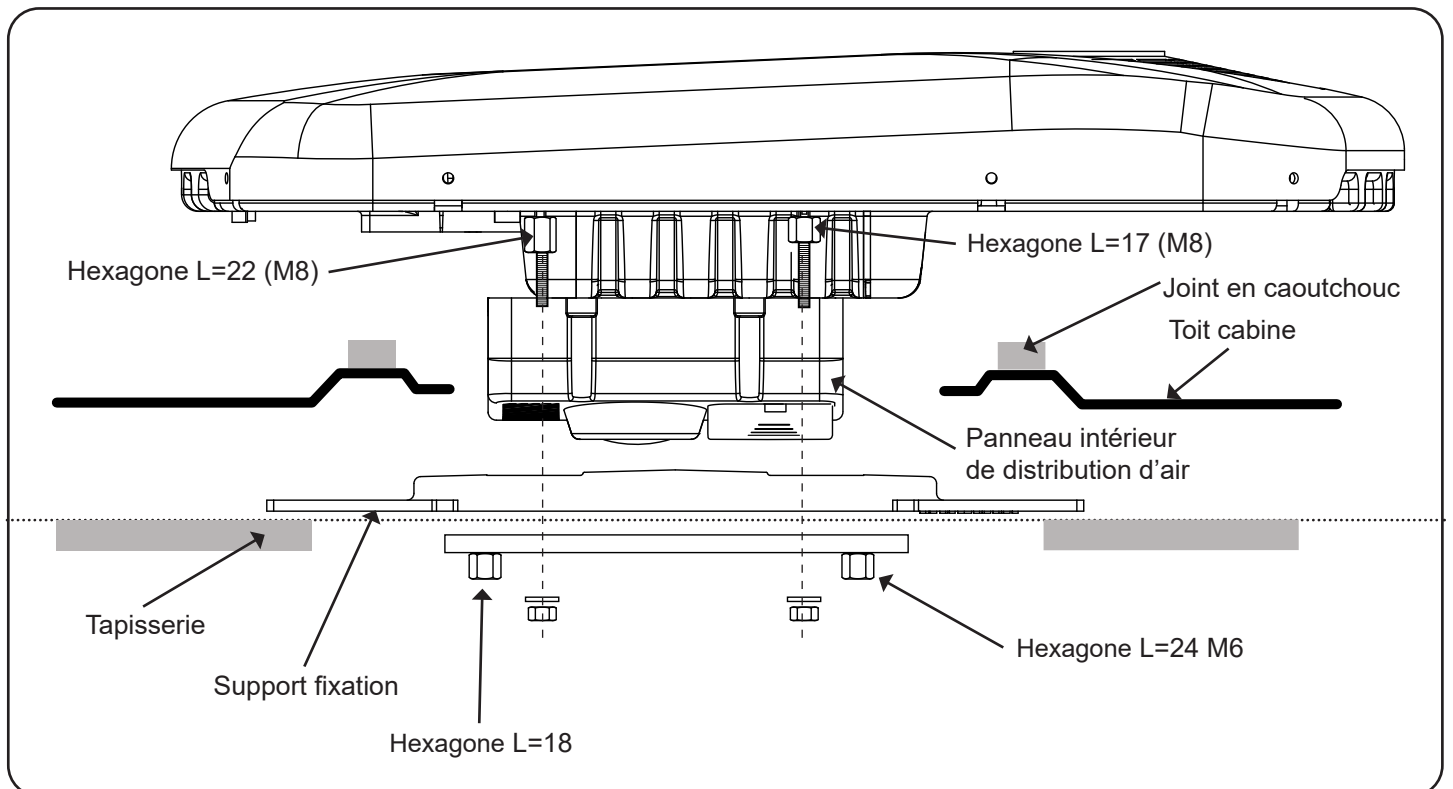
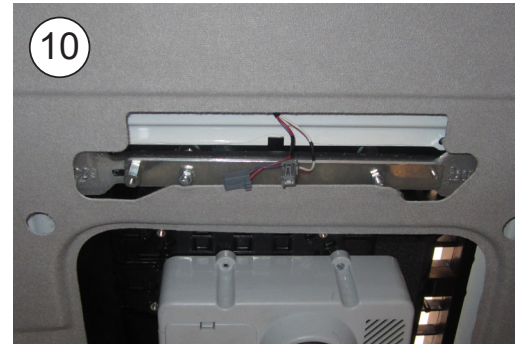
**11**

Placer la console sur le panneau intérieur de distribution d'air et fixer avec (4) vis 6/100x10 tête phillips et avec (4) rondelles plates Ø 6 à larges bords en vissant en hexagones.

12

Connecter les lumières originales et les introduire dans la console en exerçant une pression sur elles.



CONNEXION CÂBLAGE D'ALIMENTATION



Attention : Suivez les consignes de l'installation électrique selon les indications du fabricant.

13

Connexion du câblage d'alimentation dans le boîtier de connexion avant à l'intérieur du véhicule.

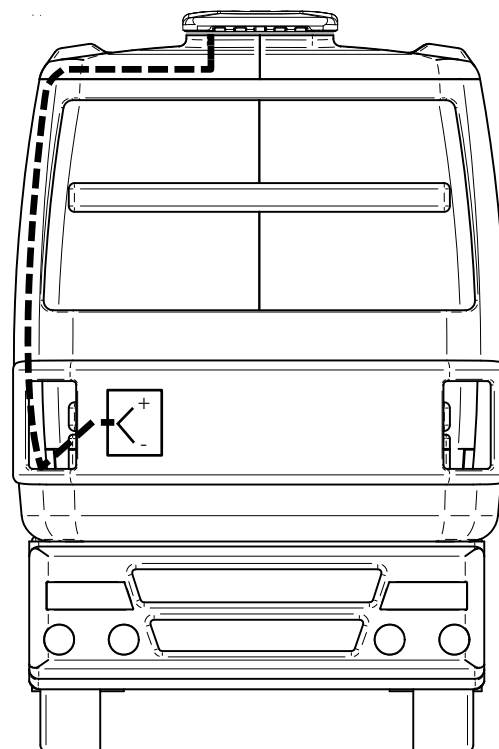

14

Démonter le couvercle de connexions (*).

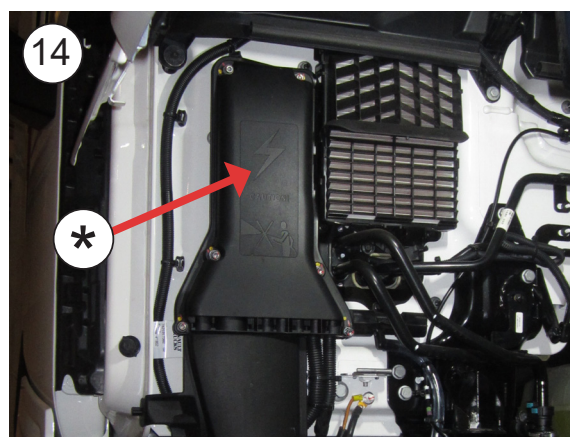

14

Connecter le câblage aux prises originales de (+) et (-) en le passant avec les câblages originaux. Fixer le fusible avec une bride en plastique au câblage d'origine.

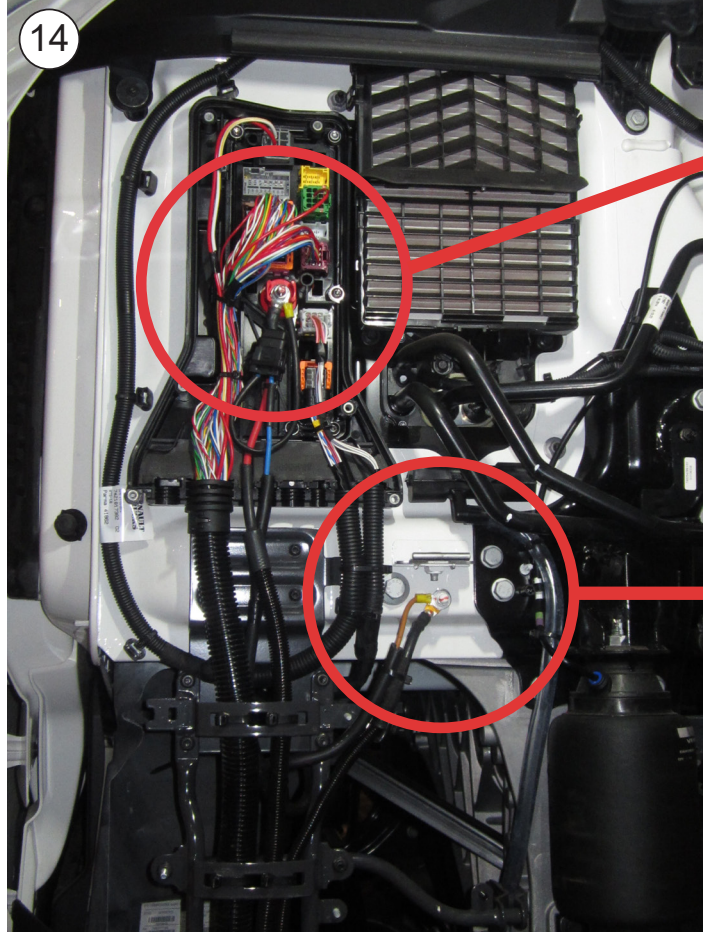
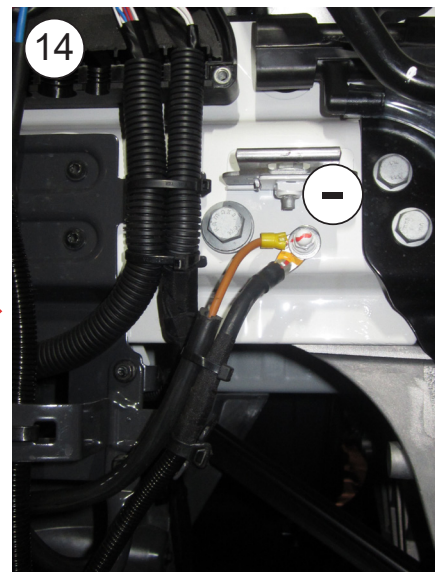
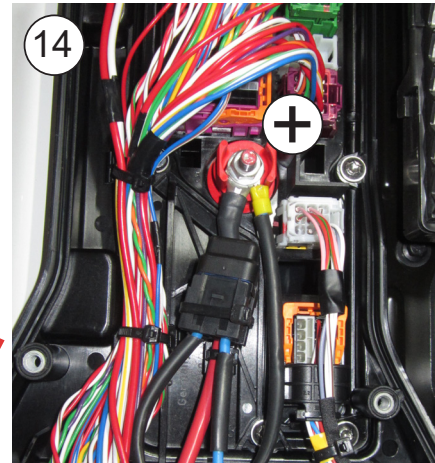

Attention : avant de mettre l'équipement en fonctionnement, il faut attendre au moins une heure après avoir laissé la cabine en position de marche.

Câblage électrique

AVERTISSEMENT IMPORTANT!

Attention de ne pas inverser les polarités au moment de connecter l'alimentation à l'équipement. Si cela se produisait, la plaque ne s'allumerait pas et l'équipement ne fonctionnerait pas.

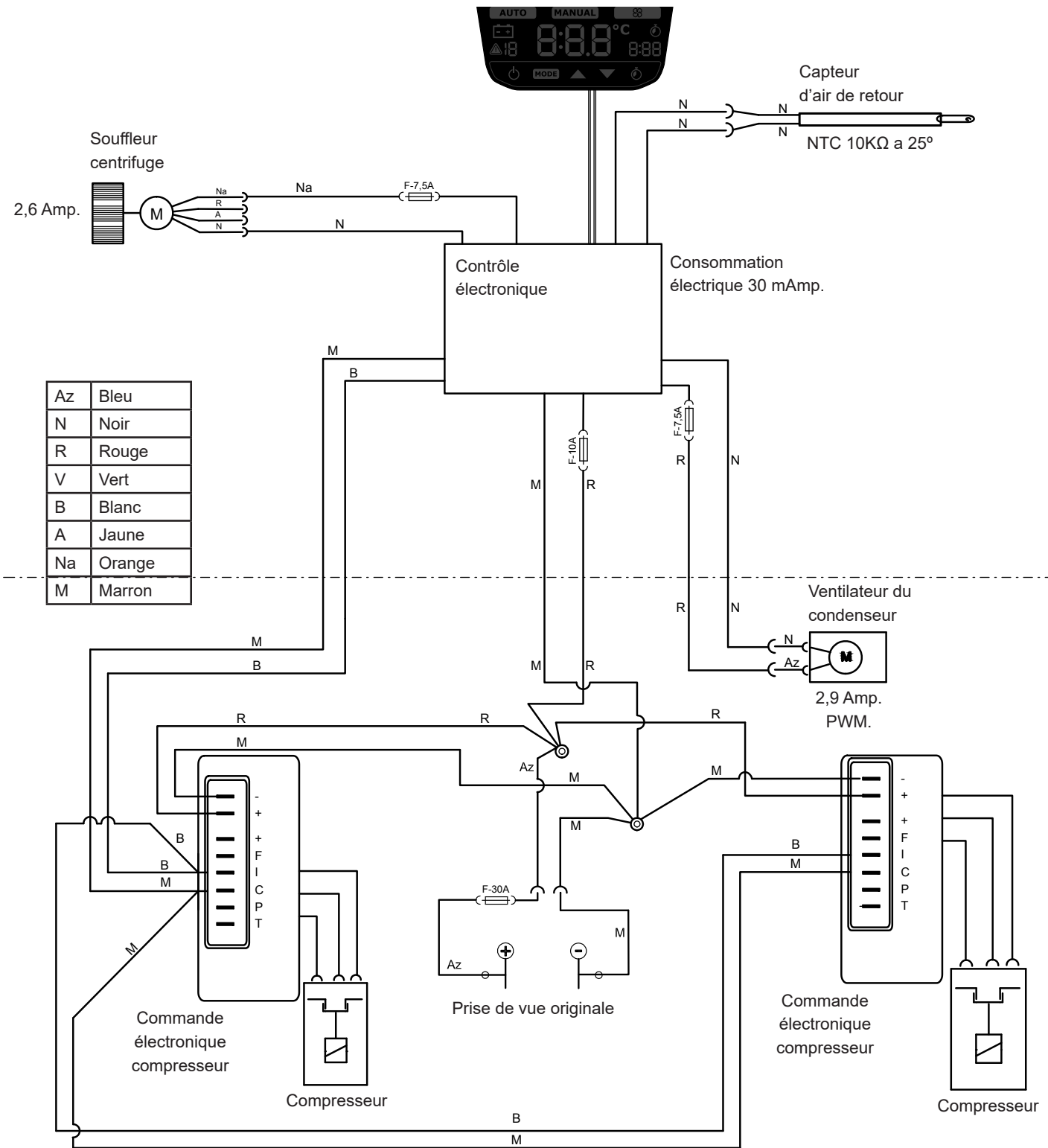

Wir danken Ihnen für Ihren Einkauf und Ihr Vertrauen in unsere Produkte. **SLIMFIT** ist eine von **Dirna Bergstrom** entwickelte und hergestellte Klimaanlage für den Einsatz in einem Kraftfahrzeug, dessen Motor während der Ruhezeiten im Schatten bzw. in der Nacht abgeschaltet ist.

SLIMFIT wurde mit der fortschrittlichsten Technik hergestellt, um eine effiziente Leistung sowie eine Reduzierung des Kraftstoffverbrauchs und der CO₂-Emissionen in die Atmosphäre zu erreichen. Durch diese Eigenschaften ist diese Kfz-Klimaanlage einzigartig auf dem Markt.



Bitte lesen Sie dieses Dokument vor der Installation des Produkts sorgfältig durch und bewahren Sie es zum späteren Nachschlagen auf. Die Originaldokumentation wurde in spanischer Sprache verfasst; bei allen anderen Sprachen handelt es sich um Übersetzungen.

Alle Produkthanleitungen sind in digitaler Form (PDF) unter <https://www.dirna.com/> erhältlich.

Für alle Verkäufe und Garantievorgänge gelten unsere allgemeinen Geschäftsbedingungen in ihrer jeweils aktuellen Fassung, die auf unserer Website www.dirna.com veröffentlicht sind.

Verwendete Symbole



- **Achtung:** Sicherheitshinweis, der auf eine Situation hinweist, die, wenn sie nicht vermieden wird, zum Tod oder zu schweren Verletzungen führen kann.



- **Gefahr:** Schnittgefahr. Weist auf eine Situation hin, die zu Schnittverletzungen führen kann.



- **Gefahr:** Stromschlaggefahr. Weist auf eine Situation hin, die zu einem Stromschlag führen kann.



- **Hinweis:** Sicherheitshinweis, der auf eine Situation hinweist, die, wenn sie nicht vermieden wird, zum Schaden am Gerät oder anderen Gegenständen führen kann.



- **Information:** Zusatzinformationen zu Installation oder Handhabung des Produkts.



- **Zerbrechlich:** Weist auf eine Situation hin, in der Vorsicht geboten ist, um Schäden am Gerät und anderen Gegenständen zu vermeiden.



Haftung

- **Dirna Bergstrom** lehnt in den folgenden Fällen jede Haftung für Schäden ab:

- Beschädigung des Produkts durch mechanische Einflüsse und Überspannung.
- Änderungen am Gerät, die ohne ausdrückliche Genehmigung des Herstellers vorgenommen wurden.
- Verwendung des Geräts für Zwecke, die nicht in diesem Dokument beschrieben sind.
- Unsachgemäße Handhabung oder Installation des Geräts.

- Ohne ausdrückliche Genehmigung des Herstellers dürfen keine Eingriffe in die Kältemittelkreisläufe vorgenommen werden.



Warnhinweise hinsichtlich der Montage

- Einbau, Reparatur und Wartung dieser Klimaanlage dürfen nur von Fachpersonal durchgeführt werden, das in Bezug auf Fahrzeugklimatisierung, mögliche Gefahren und geltende Normen ausreichend geschult ist.
- Bitte lesen Sie die Installationsanleitung sorgfältig durch, bevor Sie mit der Installation des Geräts beginnen. Befolgen Sie bei der Installation genau die hier gegebenen Anweisungen.
- Vor der Installation des Geräts den Zündschlüssel ausschalten.
- Vor der Installation des Geräts die Fahrzeugbatterie abklemmen.
- Die **SLIMFIT** sicher anbringen, damit sie nicht herunterfallen kann.
- Für jeden Arbeitsschritt geeignete Werkzeuge benutzen.
- Bei der Installation auf den Anschluss der elektrischen Komponenten achten und prüfen, ob diese richtig sitzen.
- Wenn die Kabel bei der Installation des Geräts entlang scharfkantiger Wände verlaufen, Leerrohre oder Führungen benutzen, um eine Beschädigung der Kabel zu vermeiden.
- Wird das Gerät während der Installation geneigt oder das Fahrerhaus mit montiertem Gerät gekippt, müssen ab dem Zeitpunkt, zu dem das Gerät wieder waagrecht liegt, mindestens 60 Minuten vergehen, bevor es in Betrieb genommen wird.
- Das Gerät ist mit Kältemittel R-134a vorgefüllt.



- **Wichtiger Hinweis:** Beim Anschluss des Geräts darauf achten, dass die Polarität nicht vertauscht wird, da sich sonst die Bedientafel nicht einschaltet und das Gerät nicht funktioniert.



Für die Montage erforderliche Werkzeuge

- Torx-Schraubenschlüssel
- Inbusschraubenschlüssel
- 10er, 13er, 14er Schraubenschlüssel
- Schere
- Metermaß



Bestimmungsgemäße Verwendung

- **SLIMFIT** ist eine auf dem Dach montierte Klimaanlage, die nur für den Einsatz in Lkw geeignet ist. Sie eignet sich nicht für den Einbau und Betrieb in landwirtschaftlichen Maschinen oder Baumaschinen, bei denen starke Schwingungen auftreten.
- Bei nicht bestimmungsgemäßer Verwendung erlischt die Garantie für das Gerät und die Haftung des Herstellers ist ausgeschlossen.
- Wenn Sie hinsichtlich der Verwendung der **SLIMFIT** unsicher sind, schlagen Sie bitte in der Bedienungsanleitung des Produkts nach.
- Wenn die Temperatur im Fahrerhaus Ihres Fahrzeugs zum Ausruhen zu hoch ist, kühlen Sie das Fahrerhaus zunächst einige Minuten lang mit der Klimaanlage Ihres Fahrzeugs ab und lassen Sie dann die **SLIMFIT** laufen, um die Komforttemperatur zu halten.



Zugehörige Dokumente

- Kurzanleitung: 1003115344
- Bedienungsanleitung: 1003112451
- Ersatzteilliste: 1003112055
- Fehlerbehebung: 1003112452

Dirna Bergstrom erklärt, dass das Gerät **SLIMFIT** den Anforderungen der folgenden EG-Richtlinien entspricht und dass die unten aufgeführten harmonisierten Normen und technischen Spezifikationen angewendet wurden:

- Richtlinie 2014/53/EU
- Richtlinie 2011/65/EU
- Richtlinie 2014/30/EU

 Die am Spoiler durchzuführenden Änderungen müssen vom Kunden genehmigt werden. Darum übernimmt dirna Bergstrom keinerlei Haftung für Umbauten am Spoiler.

1 Originalkonsole für den Zugriff auf die Befestigungsschrauben durch Ziehen am Ende der Lampen abnehmen. Sind Leds (*) vorhanden, für die Demontage an diesen ziehen.



2 Luke durch Lösen der Befestigungsschrauben ausbauen (bei elektrischen Luken deren Klemme (*) abziehen).

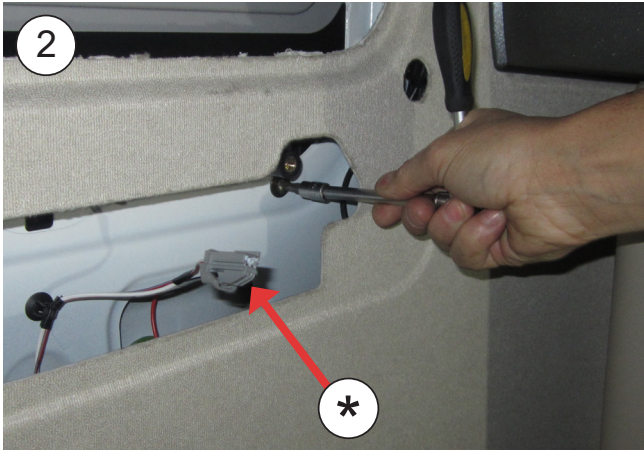

3

Lukenausparung reinigen und EPDM-Dichtung 30x25 von der Außenseite des herausstehenden Teils der Lukenausparung aufkleben.

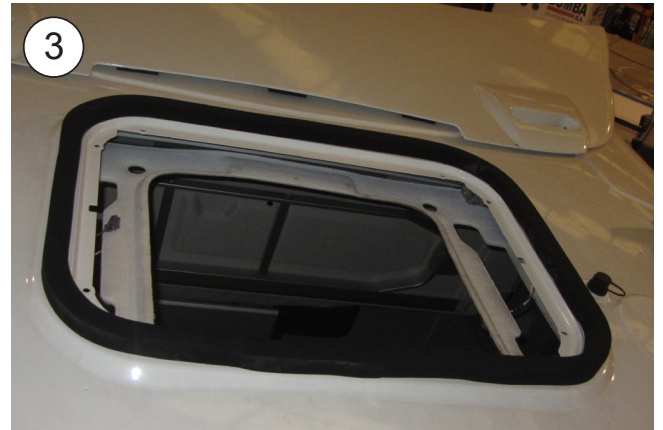

4

WIE DIE EPDM-DICHTUNG GESCHNITTEN WIRD, UM WASSERUNDICHTIGKEITEN IN DIE KABINE ZU VERMEIDEN

A- Dichtung aufkleben und dabei einen Papierschutz von 100 mm auf jeder Seite beibehalten.

B- Die zwei Papierstücke entfernen.

C- Unter Anpressen beider Enden aufkleben.

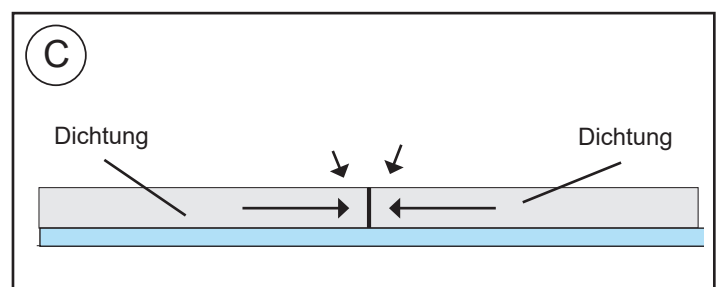
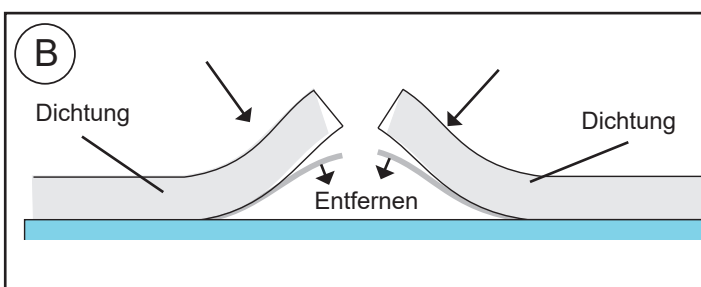
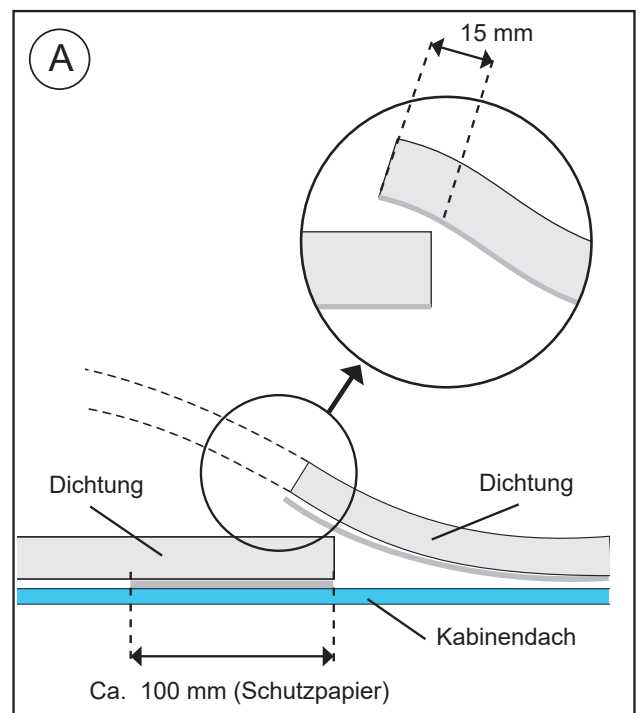

5 Anlage auf die Lukenausparung legen und die Führungen in die Bohrlöcher (immer mit Genehmigung des Kunden) der Kabine stecken.

Achtung: Wenn das Gerät zu dicht am Spoiler ist, diesen entsprechend markieren und aufschneiden.

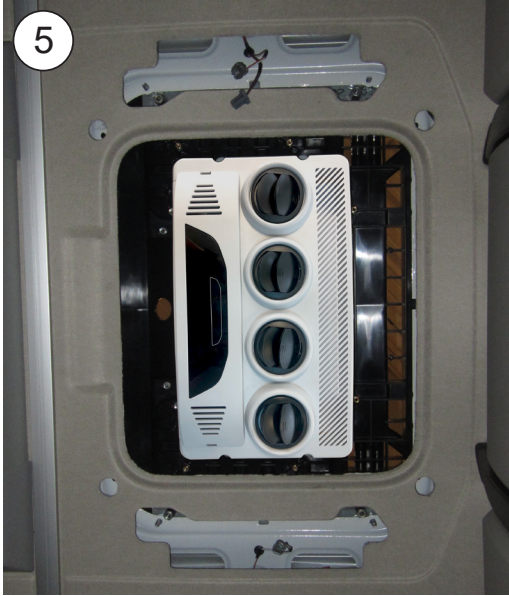
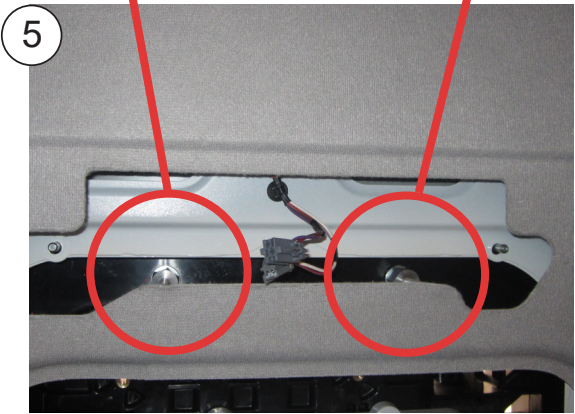
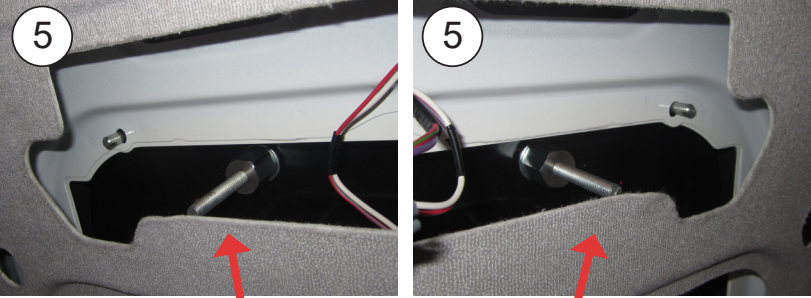

6 Halterungen unter der Verkleidung auf Stiftschrauben M8 stecken.

Achtung: Es ist sehr wichtig, die Befestigungsklammern der Lukenkabel zu entfernen, damit die Halterungen die Kabel nicht abklemmen.

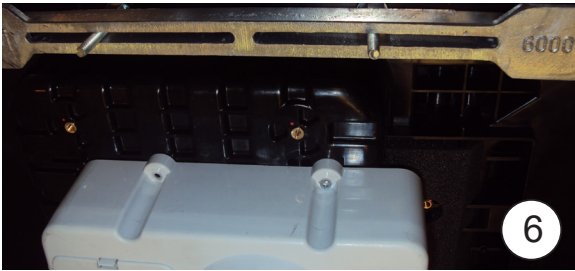

7 Sechskant-Verbindungs-muttern M6 unter Berücksichtigung der angegebenen Position auf die Halterungen schrauben und mit Anzugsmoment anziehen. $5 \pm 10 \% \text{ Nm}$.

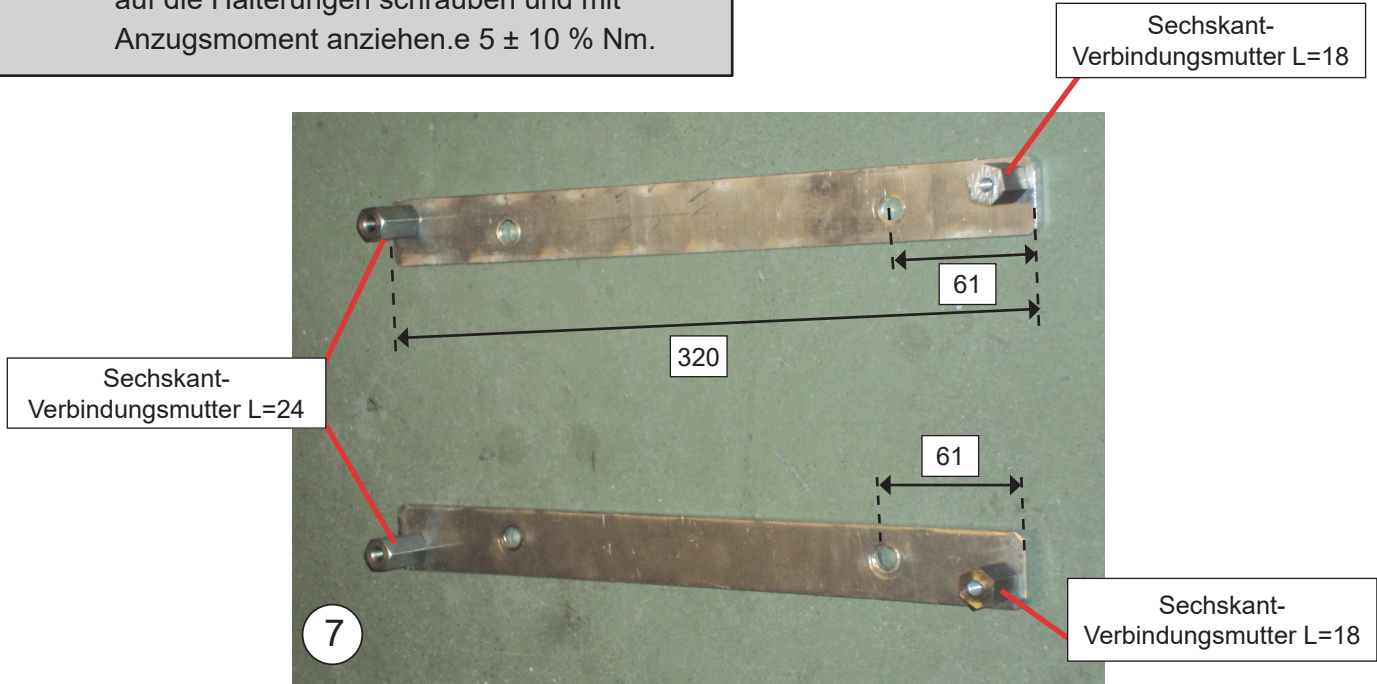

8 Halterungen mit Sechskant-Verbindungs-muttern in Einsätze M8 auf den Befestigungshalterungen schrauben. Die Sechskant-Verbindungs-muttern müssen außerhalb der Stiftschrauben bleiben, wobei sich die L=24 an der Rückseite der Kabine und die L=18 an der Vorderseite der Kabine befinden.

Ansicht Seite links Kabine

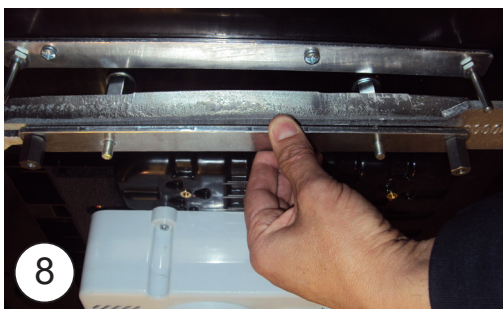

Ansicht Seite rechts Kabine

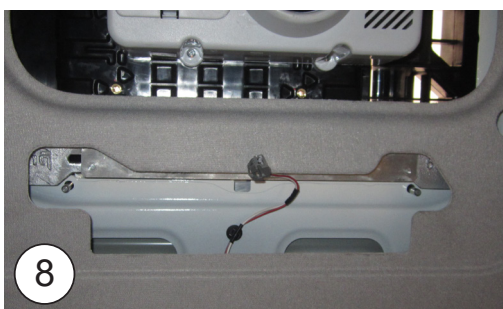
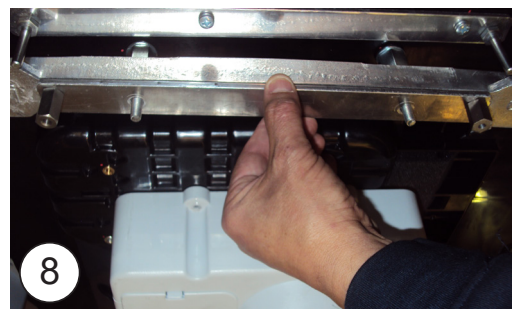

9 Eine Flachscheibe Ø 8 und eine selbstsichernde Mutter M8 auf jede Stiftschraube stecken.

Ansicht Seite links Kabine



Ansicht Seite rechts Kabine

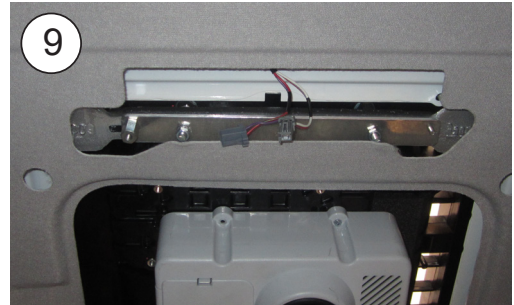

10

Prüfen, ob die Halterungen vorne und hinten gut aufliegen und dass keine Kabel abgeklemmt werden können. Muttern M8 anziehen, bis die Halterungen an die Sechskant-Verbindungs-muttern der Grundplatte anschlagen.

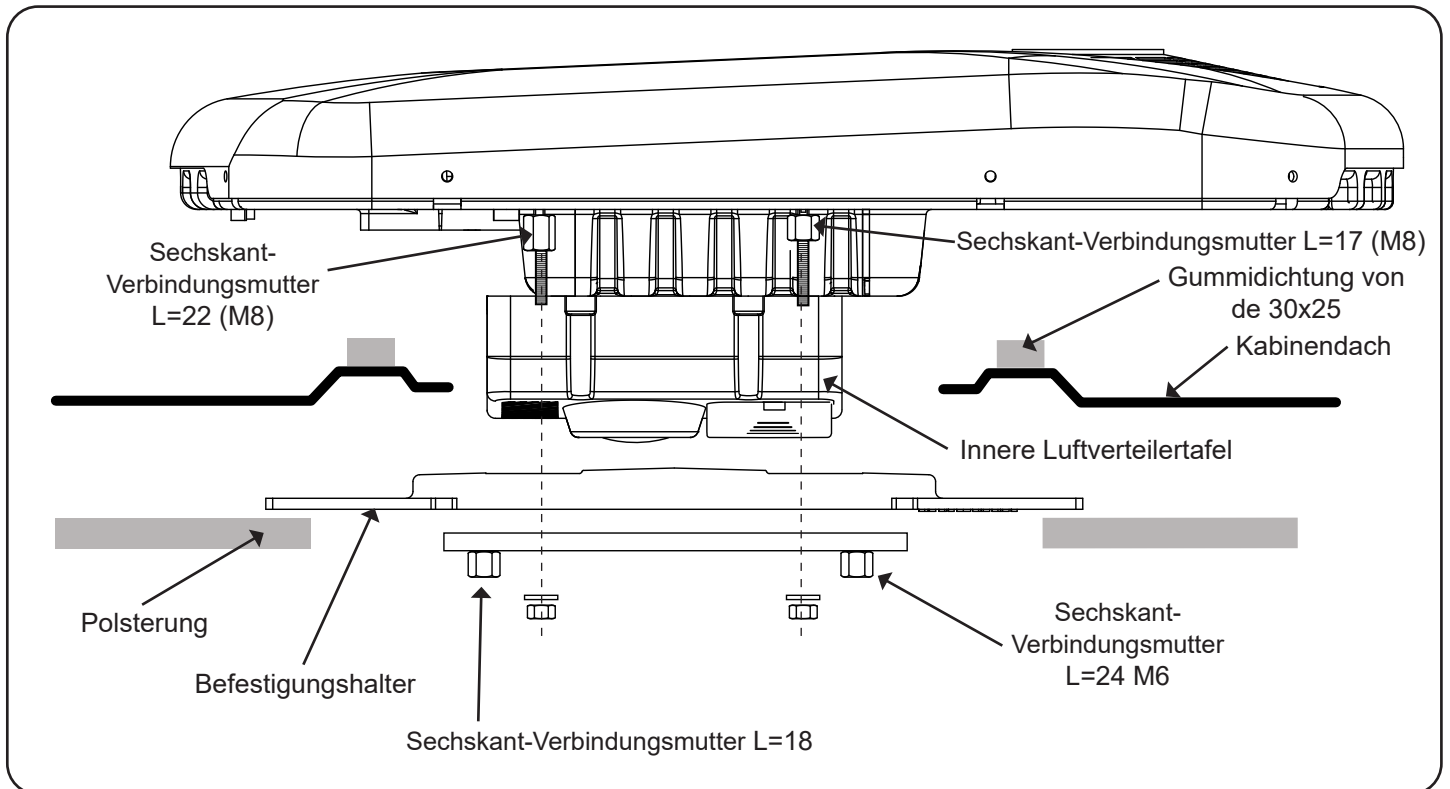
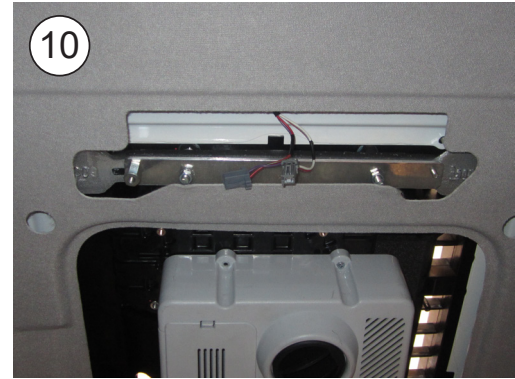

11

Die Konsole auf die untere Luftverteiltertafel legen und mit (4) Kreuzschrauben 6/100x10 und (4) Breitflansch-Flachscheiben \varnothing 6 befestigen und in Sechskant-Verbindungs-muttern einschrauben.

- 12** Originallampen anschließen und an der Konsole durch Drücken befestigen.



ANSCHLUSS DES NETZKABELS



Achtung: Herstellerhinweise bezüglich der elektrischen Installation beachten.

- 13** Der Anschluss des Netzkabels erfolgt im vorderseitigen Anschlusskasten über den Fahrzeuginnenraum.

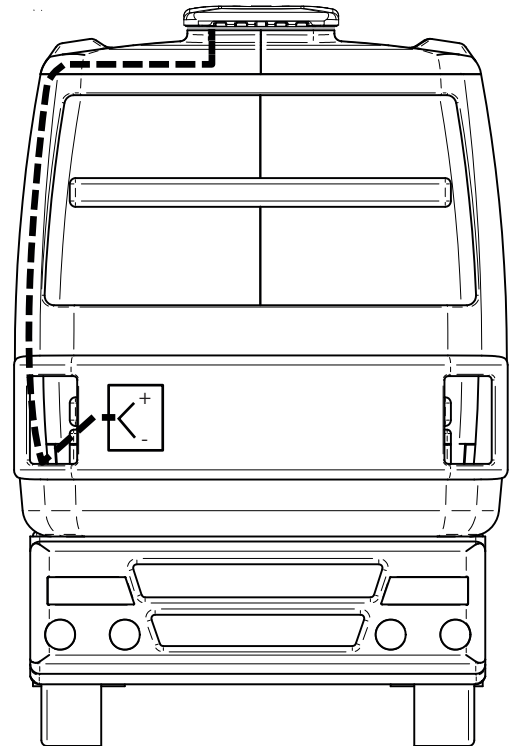

- 14** Abdeckung des Anschlusskastens abnehmen (*).

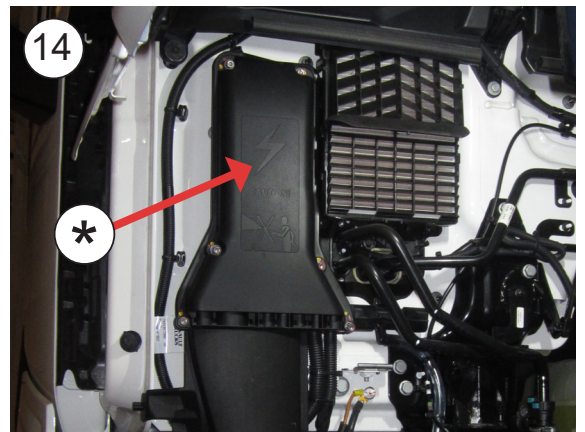

14

Kabel an Originalanschlüsse (+) und (-) anschließen und zusammen mit den Originalkabeln durchführen. Sicherung mit Kunststoff-Kabelbinder an der Originalverkabelung befestigen.

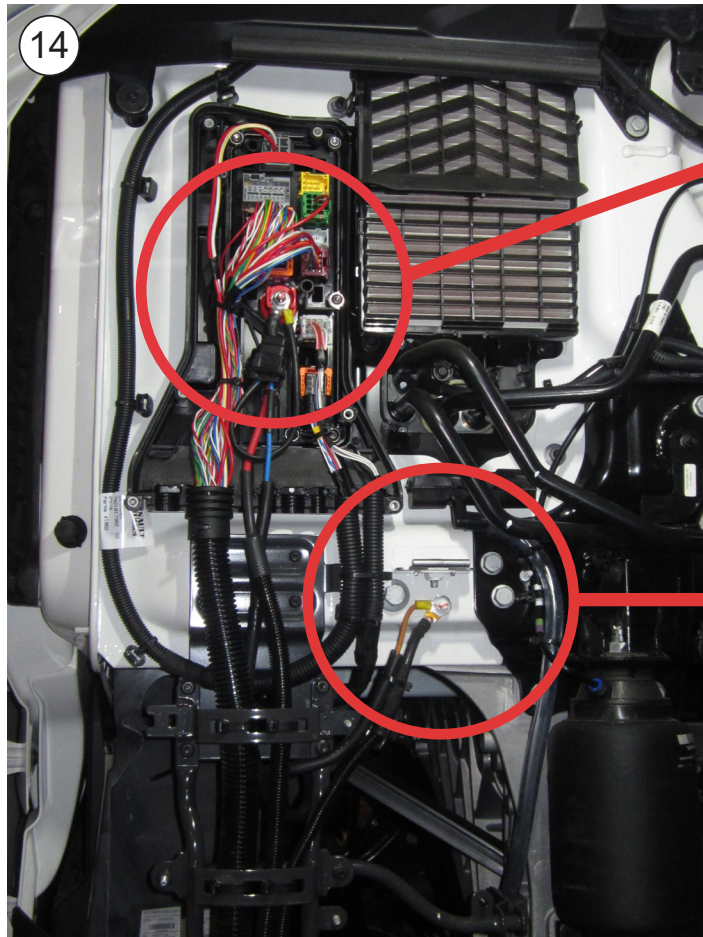
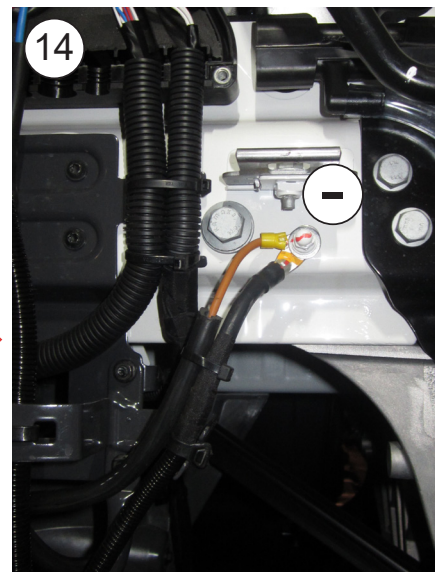
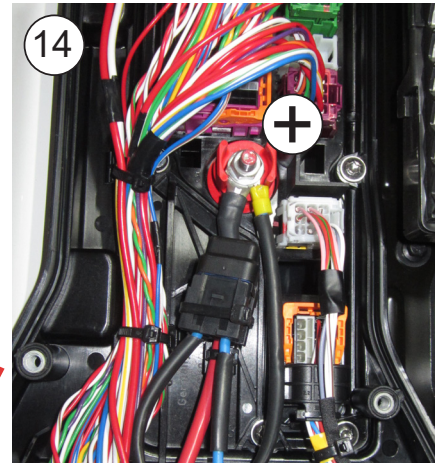

Achtung! Vor der Inbetriebnahme des Geräts mindestens eine Stunde warten, nachdem die Kabine in Fahrposition gebracht worden ist.

Elektrische Verkabelung

⚠ WICHTIGER WARNHINWEIS!

Darauf achten, dass die Polaritäten beim Anschluss der Stromversorgung an das Gerät nicht vertauscht werden. Ist dies der Fall, schaltet sich die Elektroniktafel nicht ein und das Gerät funktioniert nicht.

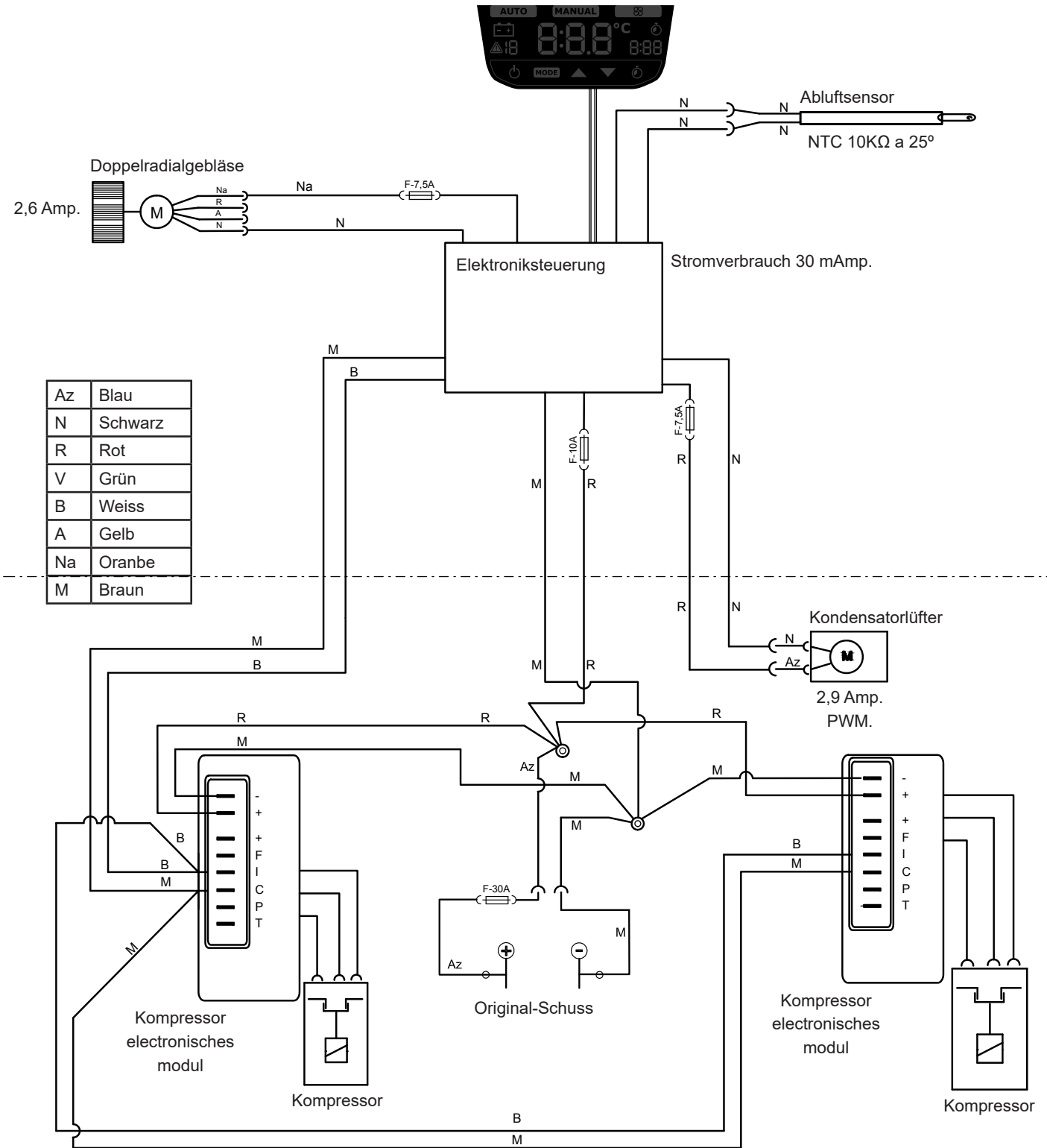

Grazie per l'acquisto e per la fiducia riposta nella nostra gamma di prodotti. **SLIMFIT** è un impianto di aria condizionata progettato e prodotto da **Dirna Bergstrom** per essere usato con il motore del veicolo fermo durante i periodi di sosta all'ombra e/o di notte.

SLIMFIT è progettato con la tecnologia più avanzata per ottenere ottime performance e ridurre i consumi di combustibile e le emissioni di CO₂ in atmosfera. Proprio grazie a queste caratteristiche, è unico nel mercato dell'aria condizionata per veicoli.



Leggere attentamente questo documento prima di installare il prodotto. Conservare questo documento con cura per poterlo consultare in futuro. La documentazione originale è stata stilata in spagnolo, perciò le altre lingue sono traduzioni.

Tutti i manuali del prodotto sono disponibili in versione digitale (PDF) su <https://www.dirna.com/>

La vendita e la garanzia sono disciplinate dalla versione più aggiornata delle nostre condizioni generali di vendita, pubblicata sul nostro sito web <https://www.dirna.com/>

Spiegazione dei simboli



- **Avvertenza:** Avvertenza di sicurezza riguardo a una situazione che, se non venisse evitata, potrebbe provocare gravi lesioni anche mortali.



- **Pericolo:** Rischio di taglio. Segnala una situazione che potrebbe provocare una lesione da taglio.



- **Pericolo:** Rischio di folgorazione. Segnala una situazione che potrebbe provocare una lesione da folgorazione.



- **Avviso:** Avviso di sicurezza riguardo a una situazione che, se non venisse evitata, potrebbe provocare danni all'impianto o ad altri materiali.



- **Informazioni:** Ulteriori informazioni sull'installazione o sulla gestione del prodotto.



- **Fragile:** Indica una situazione in cui si deve procedere con attenzione per non causare danni all'impianto e ad altri materiali.



Esclusione di responsabilità

- **Dirna Bergstrom** declina ogni responsabilità per eventuali danni causati dai casi seguenti:
 - Danni al prodotto provocati da sollecitazioni meccaniche e sovratensioni.
 - Modifiche effettuate sull'impianto senza esplicita autorizzazione del costruttore.
 - Uso l'impianto per fini diversi da quelli riportati in questo documento.
 - Movimentazione o installazione errata dell'impianto.
- È vietato qualsiasi intervento sui circuiti del gas refrigerante senza esplicita autorizzazione del costruttore.



Avvertenze durante il montaggio

- L'installazione, la riparazione e la manutenzione di questo impianto di aria condizionata possono essere eseguite esclusivamente da personale tecnico in possesso della formazione necessaria nel campo dell'aria condizionata per veicoli, eventuali pericoli e norme applicabili.
- Leggere attentamente le istruzioni di montaggio prima di iniziare l'installazione dell'impianto. Durante l'installazione, seguire alla lettera le istruzioni indicate.
- Disinserire la chiave di avviamento prima di iniziare l'installazione dell'impianto.
- Disinserire la batteria del veicolo prima di cominciare l'installazione dell'impianto.
- Installare **SLIMFIT** in modo sicuro per evitare cadute.
- Usare gli attrezzi più adatti per ogni operazione.
- Durante l'installazione, assicurare la connessione dei componenti elettrici, verificandone il corretto inserimento.
- Se nell'installazione dell'impianto i cablaggi attraversano pareti con bordi affilati, proteggere adeguatamente i cavi con guaine o passacavi per evitarne il danneggiamento.
- Se durante l'installazione l'impianto viene inclinato o si ribalta la cabina con l'impianto installato, prima di avviarlo occorre attendere almeno 60 minuti dal momento in cui l'impianto è di nuovo in posizione orizzontale.
- Dispositivo precaricato con gas refrigerante R-134a.



- **Avvertenza importante:** quando si collega l'impianto, fare attenzione a non invertire le polarità. Se ciò dovesse succedere, il quadro comandi non si accende e l'impianto non si avvia.



Attrezzi necessari per il montaggio

- Kit di chiavi Torx.
- Kit di chiavi Allen.
- Chiave fissa 10, 13, 14.
- Forbici.
- Metro a nastro.



Corretto uso del prodotto

- **SLIMFIT** è un impianto di aria condizionata da installare sul tetto ed è destinato esclusivamente ai camion. Non è adatto a macchinari agricoli, né per l'edilizia soggetti a forti vibrazioni.
- L'uso non conforme a quello previsto comporta l'annullamento della garanzia dell'impianto e l'esclusione di responsabilità da parte del costruttore.
- In caso di incertezze riguardo all'uso di **SLIMFIT**, consultare il manuale dell'utente del prodotto.
- Se la temperatura nella cabina del veicolo è molto elevata per un riposo confortevole, raffreddare la cabina con l'aria condizionata del veicolo per qualche minuto e quindi avviare **SLIMFIT** per mantenere la temperatura di comfort.



Documenti correlati

- Guida rapida: 1003115344
- Manuale dell'utente: 1003112451
- Elenco dei pezzi di ricambio: 1003112055
- Diagnosi dei guasti: 1003112452

Dirna Bergstrom dichiara che l'impianto **SLIMFIT** soddisfa i requisiti delle seguenti direttive CE e che sono state applicate le norme e le specifiche tecniche armonizzate riportate di seguito:

- Direttiva CE 2014/53/EU
- Direttiva CE 2011/65/EU
- Direttiva CE 2014/30/EU

 Le modifiche da eseguire sullo spoiler devono essere autorizzate dal cliente. Perciò dirna Bergstrom declina ogni responsabilità per la modifica dello spoiler.

1 Smontare la console originale, tirando l'estremità delle luci per accedere alle viti di fissaggio.
In presenza di led (*) smontare tirando questi ultimi.



2 Smontare il tettuccio apribile svitando le viti di fissaggio (in caso di tettuccio elettrico, disinserire il relativo morsetto [*]).

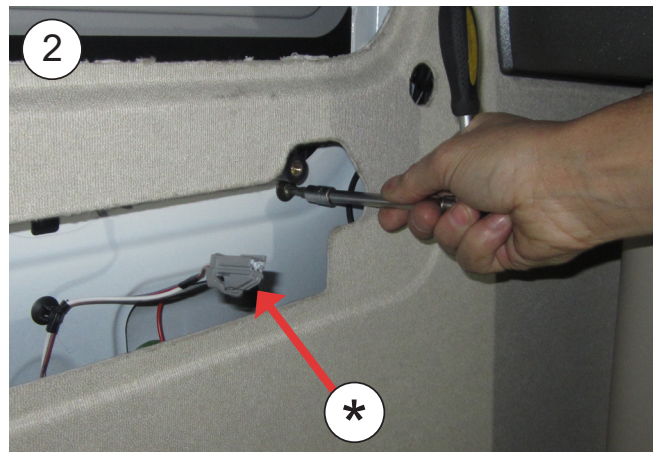

3

Pulire il contorno del vano e incollare la guarnizione EPDM 30x25, dall'esterno della sporgenza perimetrale.

**4**

COME TAGLIARE LA GUARNIZIONE EPDM PER EVITARE INFILTRAZIONI NELLA CABINA

A- Incollare la guarnizione mantenendo una protezione di carta di 100 mm su ogni lato.

B- Rimuovere i due pezzi di carta.

C- Incollare premendo su entrambe le estremità.

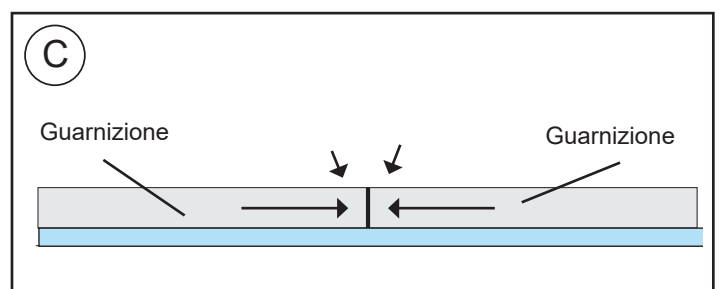
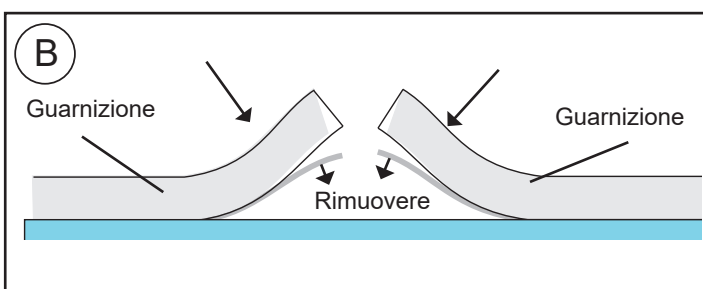
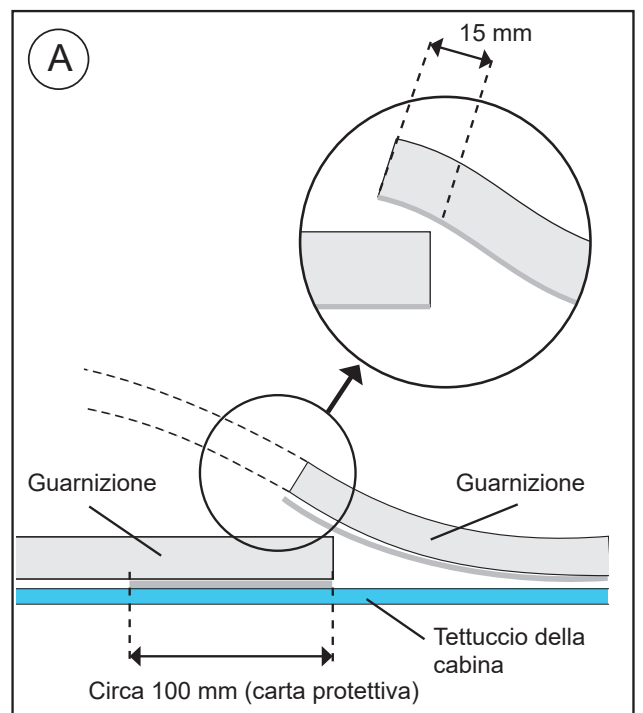

5 Sistemare l'impianto sul vano del tettuccio apribile, inserendo le guide nei fori (effettuati con l'autorizzazione del cliente) della cabina.

Attenzione: se l'impianto urta lo spoiler, segnare e tagliare quest'ultimo per agevolare l'inserimento.

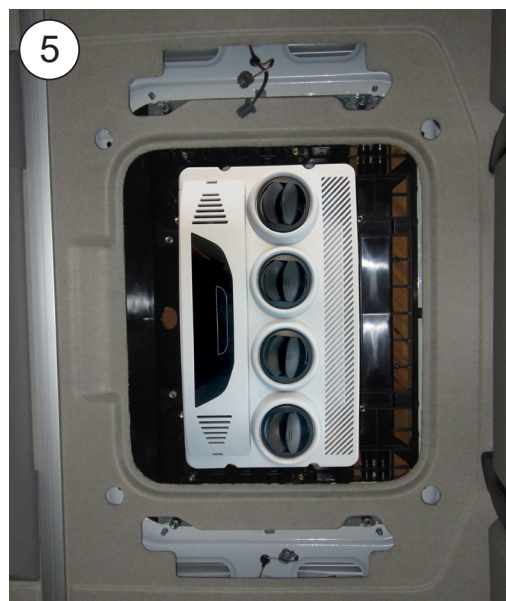
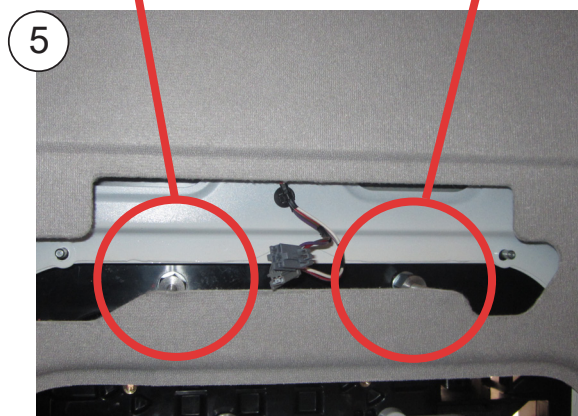
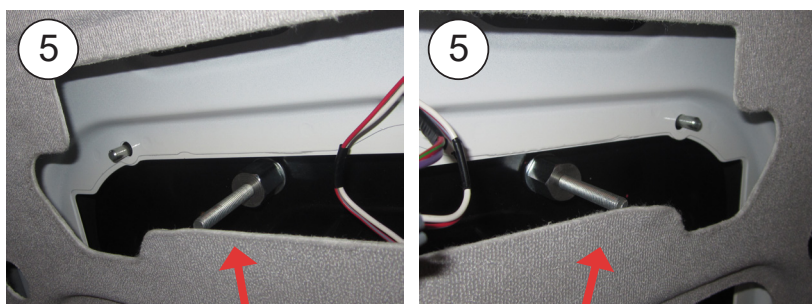

6 Inserire i supporti sulle viti prigioniere M8, al di sotto della tappezzeria.

Attenzione: è molto importante rimuovere le graffe di fissaggio del cablaggio del vano del tettuccio apribile, per evitare che i supporti schiaccino i cavi.



7

Montare i perni esagonali M6 sui supporti rispettando la posizione indicata e stringendo con coppia di serraggio 5 ± 10 % Nm.

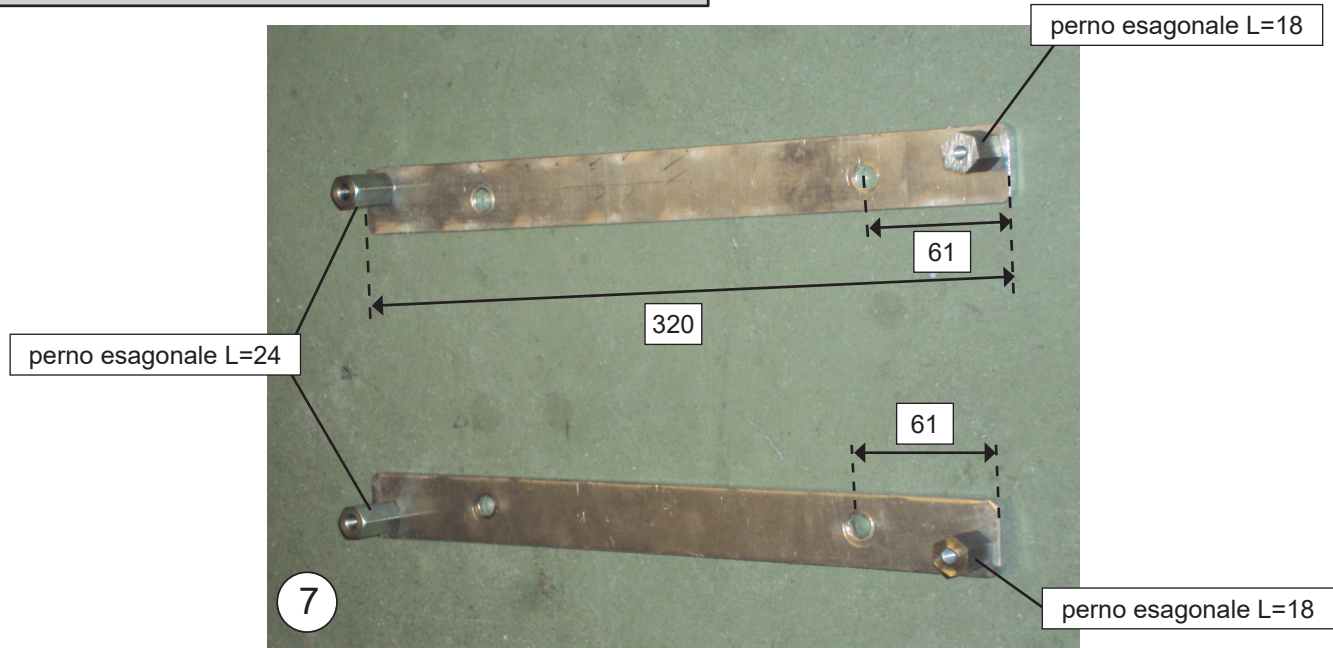
**8**

Inserire i supporti con i perni esagonali negli inserti M8, sui supporti di fissaggio. I perni esagonali devono stare all'esterno delle viti prigioniere: quelli con L=24 nella parte posteriore della cabina e quelli da 18 nella parte anteriore.

Vista lato sinistro cabina

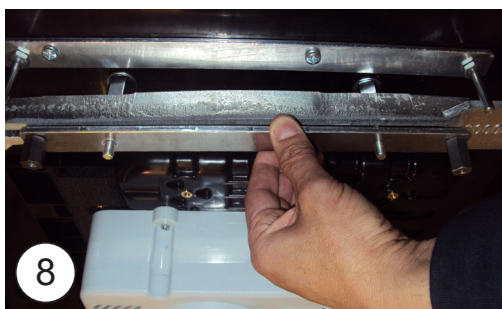

Vista lato destro cabina

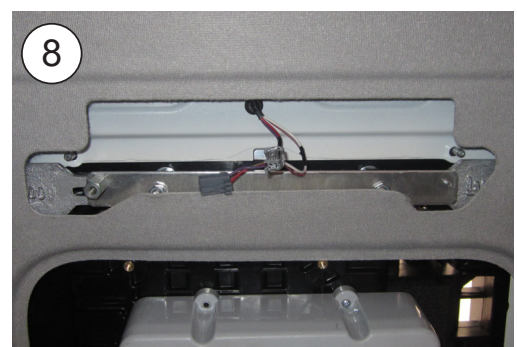
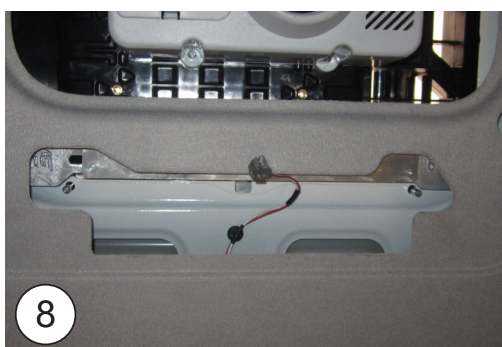
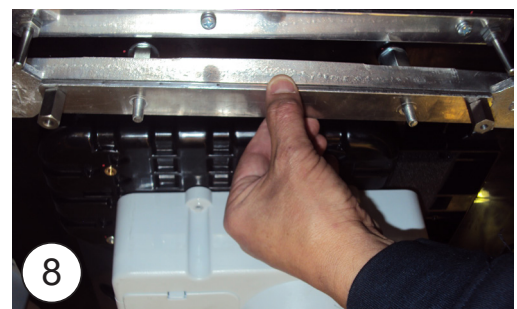

9

Inserire una rondella piana $\varnothing 8$ e un dado M8 autobloccante su ogni vite prigioniera.

Vista lato sinistro cabina



Vista lato destro cabina

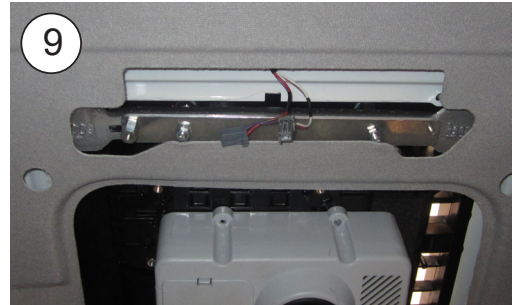

10

Controllare che i supporti poggino correttamente sia sulla parte anteriore che su quella posteriore e che non si schiacci alcun cavo. Stringere i dadi M8 finché i supporti non sono a battuta con i perni esagonali della base.

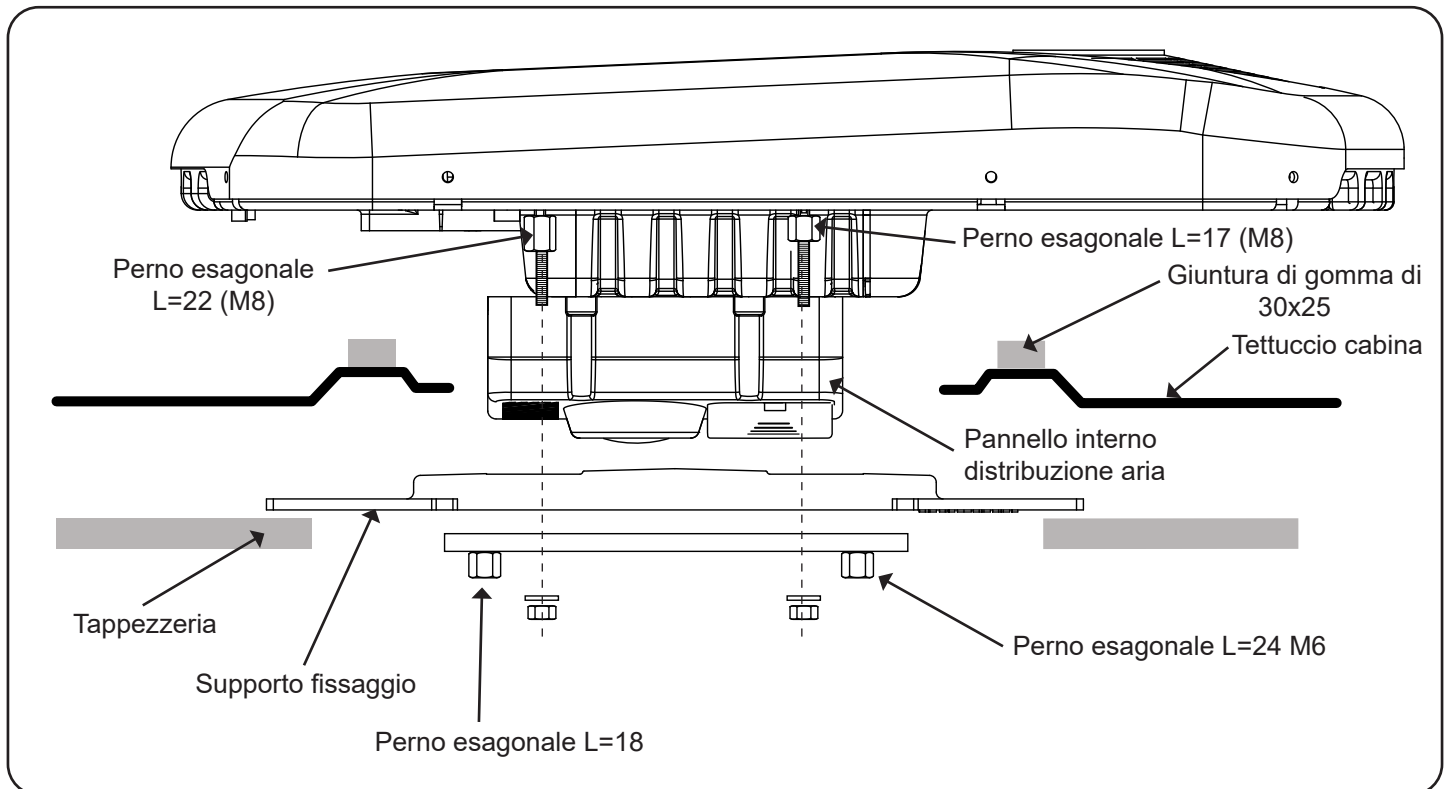
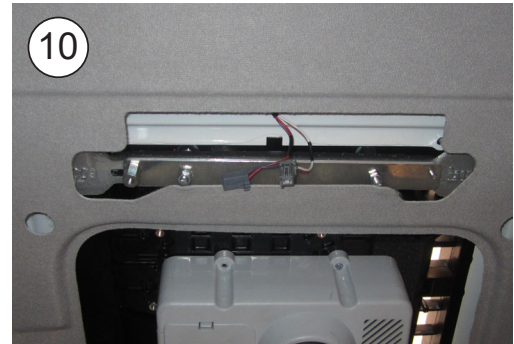
10**11**

Montare la console sul pannello interno di distribuzione dell'aria e fissare con (4) viti 6/100x10 con testa Phillips e con (4) rondelle piane Ø 6 a testa larga avvitando sui perni esagonali.

12

Collegare le luci originali e inserirle nella console esercitando una leggera pressione.



CONNESSIONE CABLAGGIO DI ALIMENTAZIONE



Attenzione: Seguire le linee guida per l'installazione elettrica indicate dal costruttore.

13

Connessione del cablaggio di alimentazione nella scatola di giunzione anteriore all'interno del veicolo.

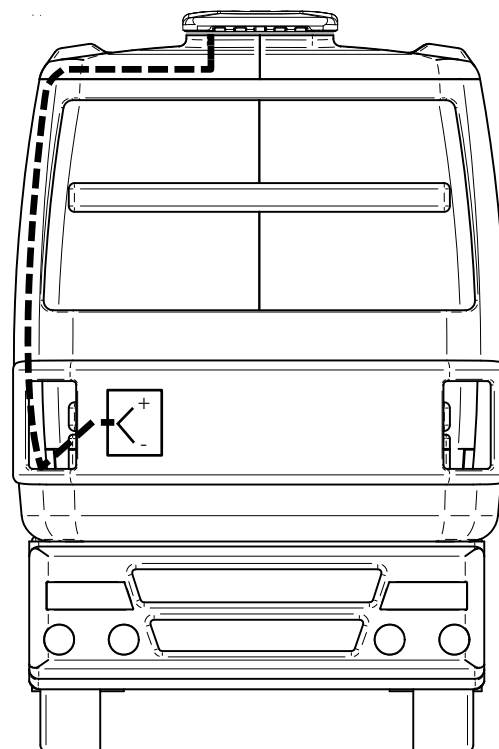

14

Smontare il coperchio delle connessioni (*).

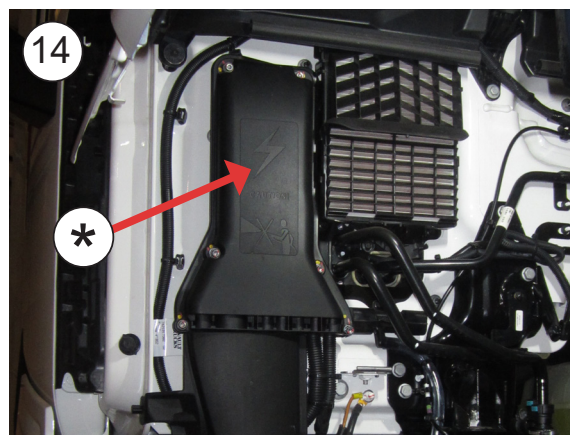

- 14** Collegare il cablaggio alle prese originali (+) e (-) facendolo passare con i cablaggi originali. Fissare il fusibile al cablaggio originale con una fascetta di plastica.

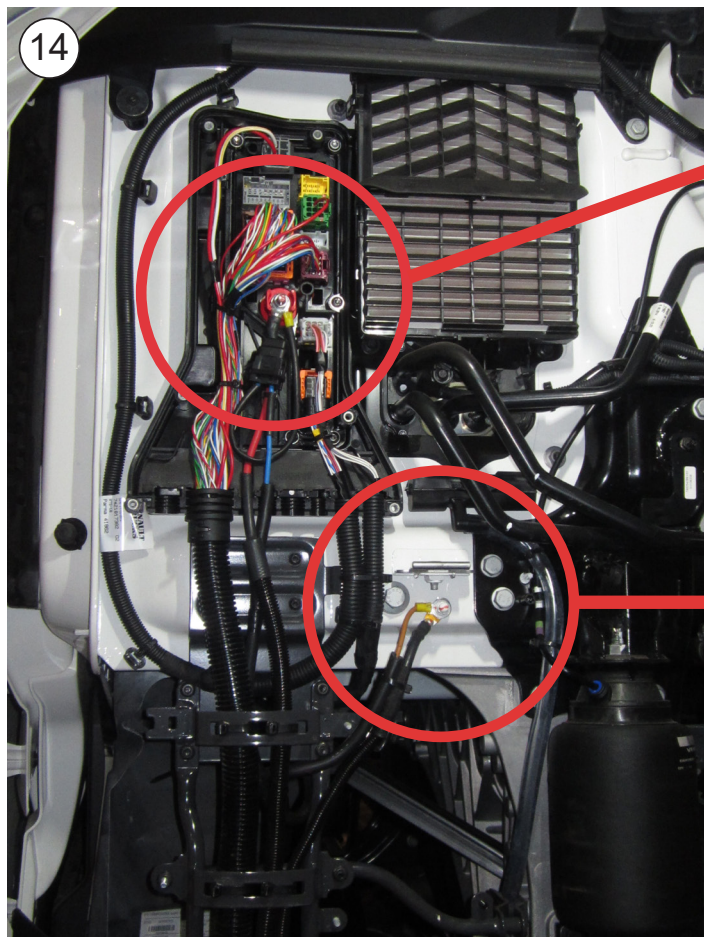
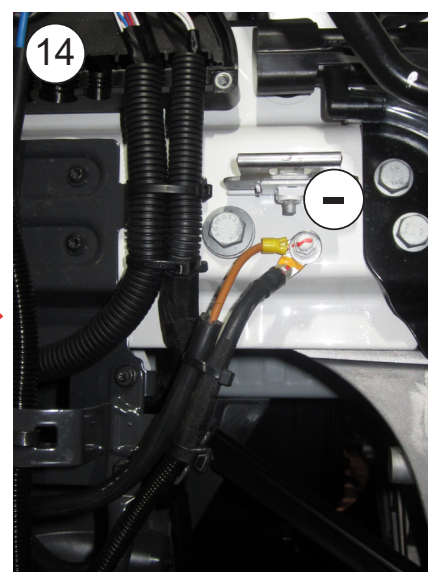
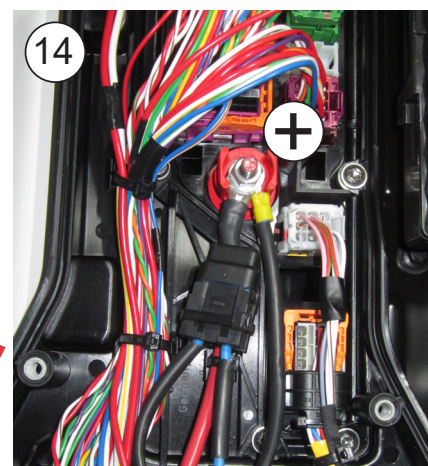

Attenzione: prima di mettere in funzione l'impianto, attendere almeno un'ora dopo aver lasciato la cabina in posizione di marcia.

Cablaggio elettrico

⚠ AVVISO IMPORTANTE!

Fare attenzione a non invertire le polarità quando si esegue il collegamento dell'impianto. Infatti, in tal caso il quadro comandi non si accende e l'impianto non funziona.

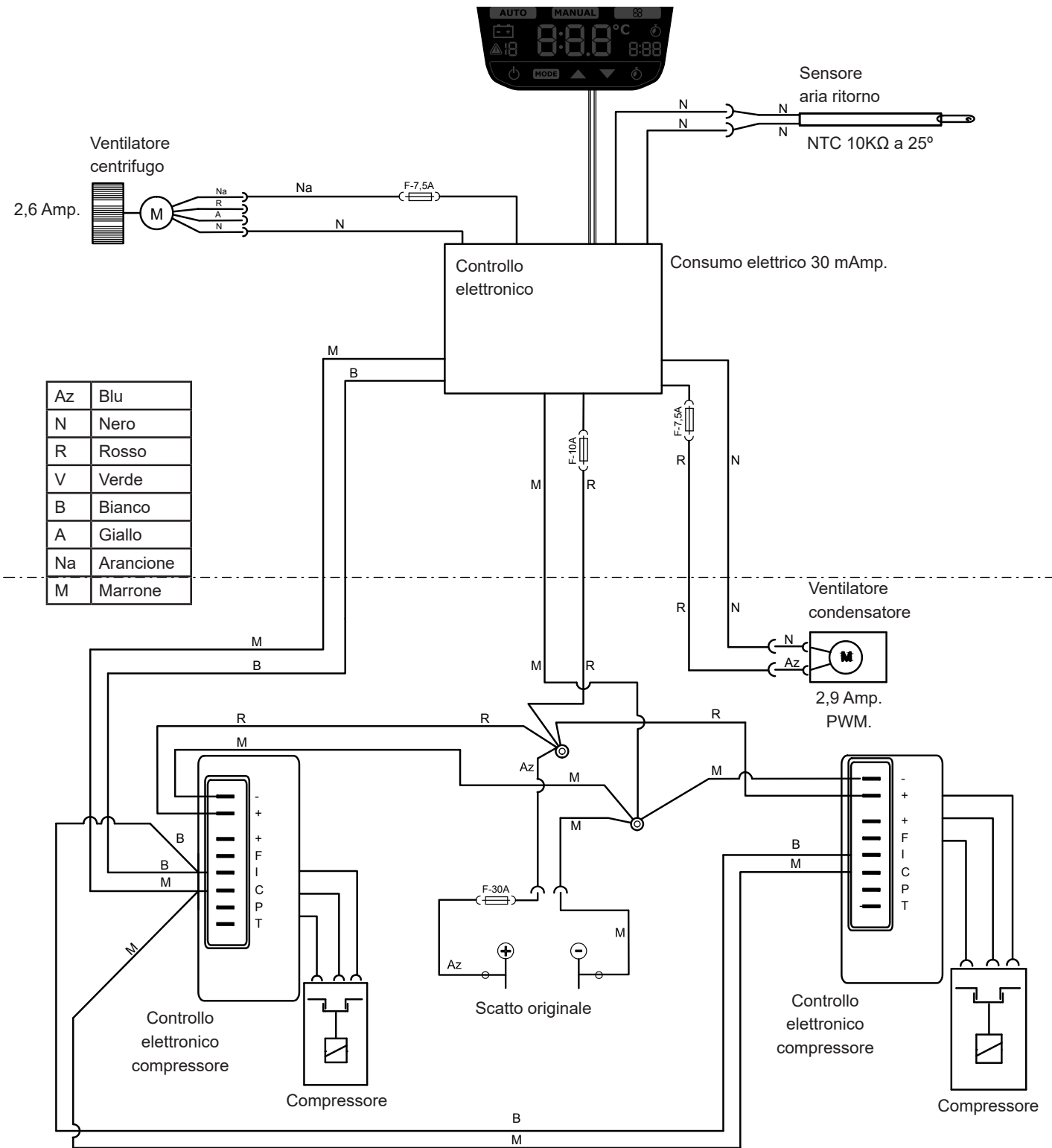

Ed:	29/06/2022
Md:	



Francisco Alonso, 6
28806 Alcalá de Henares, Madrid
SPAIN

Contact	Phone	Fax	E-Mail
Sales (Ventas Internacional)	+34 91 8770510	+34 91 8771158	sales@dirna.bergstrominc.com
Comercial Nacional	+34 91 8775841	+34 91 8836321	ventas@dirna.bergstrominc.com
Orders & Deliveries (Logística internacional)	+34 91 8775846	+34 91 8771158	export@dirna.bergstrominc.com
Orders & Deliveries (Logística nacional)	+34 91 8775840	+34 91 8836321	comercial@dirna.bergstrominc.com
Technical Assistance (Internacional)	+49 511 86679681	+49 511 86679710	technicalassistance@dirna.bergstrominc.com
Technical Assistance (Nacional)	+34 91 8775845	+34 91 883 6321	oblanco@dirna.bergstrominc.com

www.dirna.com

	ATENCIÓN:	Bergstrom se reserva el derecho de efectuar modificaciones en cualquier momento de los datos contenidos en esta publicación, por razones técnicas o comerciales.
	NOTE:	<i>For technical and commercial reasons, Bergstrom reserves the right to change the data contained in this brochure.</i>
	ATTENTION:	Bergstrom se réserve le droit d'effectuer à tout moment des modifications des données reprises sur cette publication, pour des raisons techniques ou commerciales.
	HIWEIS:	<i>Bergstrom behält sich vor, aus technischen oder kaufmännischen Gründen jederzeit Änderungen der Angaben dieser Veröffentlichung vorzunehmen.</i>
	ATTENZIONE:	Bergstrom si riserva il diritto di effettuare modifiche in qualsiasi momento ai dati contenuti in questa pubblicazione, per motivi tecnici o commerciali.